

GHND НАСОСЫ

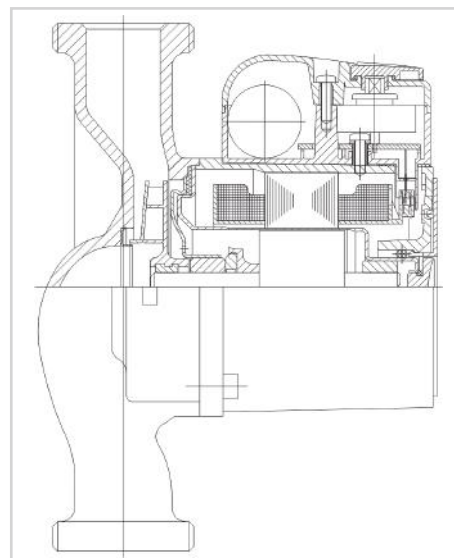

Материал GHND 32-70/80/120

Корпус	чугун катафорезное покрытие
Рабочее колесо	NORYL
Вал	нержавеющая сталь AISI 316
Подшипники	графит
Корпус ротора	нержавеющая сталь AISI 316

Технические характеристики

Q	10,8 - 14,4 м³/ч
H	6,4 - 10,8 м
p	PN 10 bar
DN	32
Монтажная длина	180 мм
Монтаж	резьба
Класс изоляции	200
Степень защиты	IP 44
Напряжение	1 ~ 230V

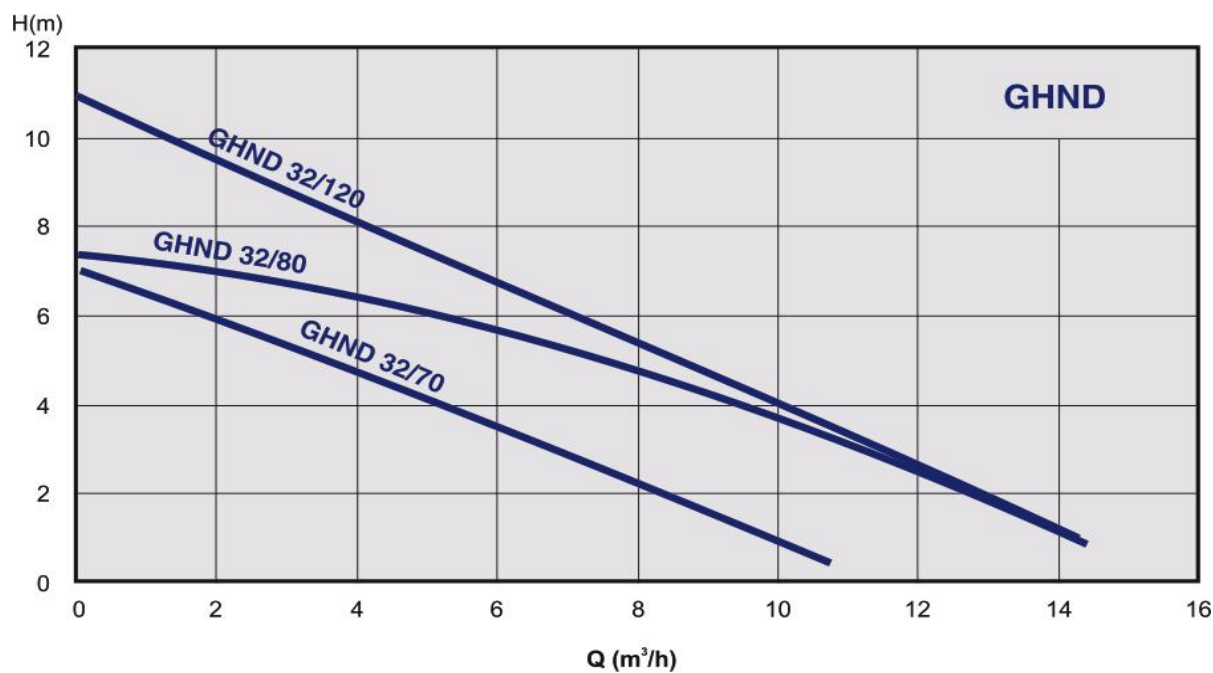

Код	Тип	Q	H	PN (bar)	Вес нетто (kg)
979522021	GHND 32/70-180	10,8	6,4	PN10	5,9
979522022	GHND 32/80-180	14,4	7,3	PN10	9,4
979522023	GHND 32/120-180	14,3	10,8	PN10	10,2

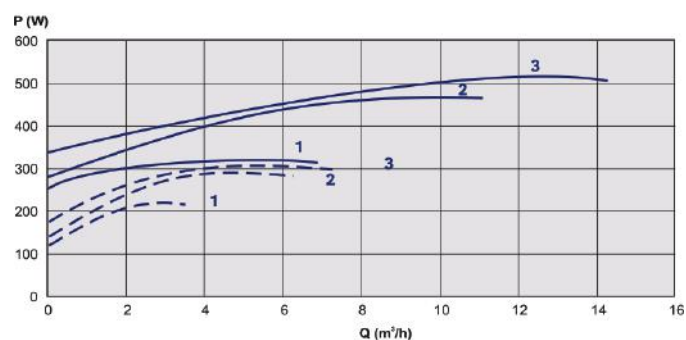
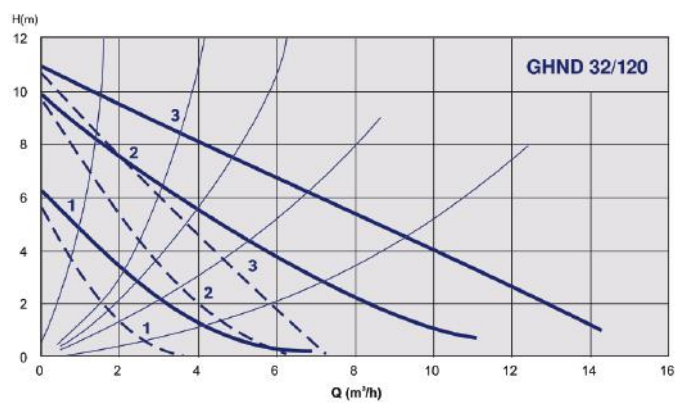
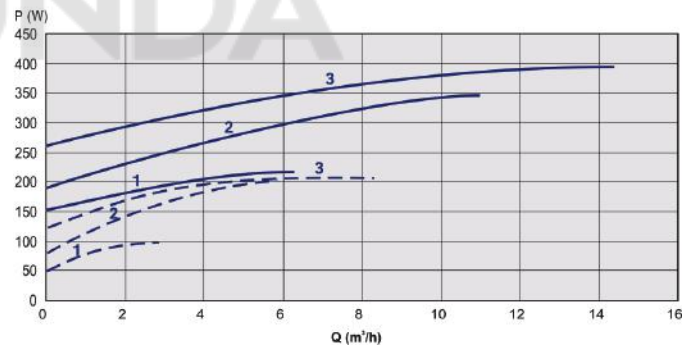
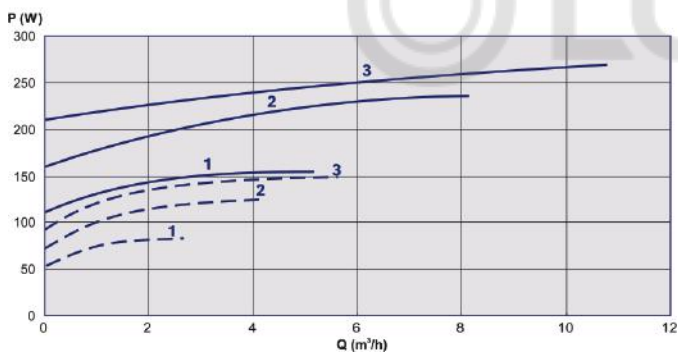
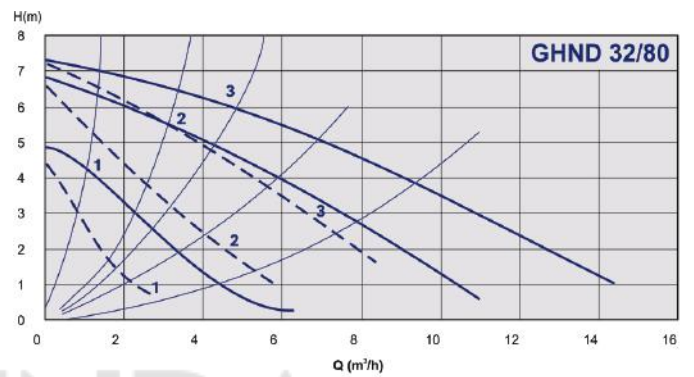
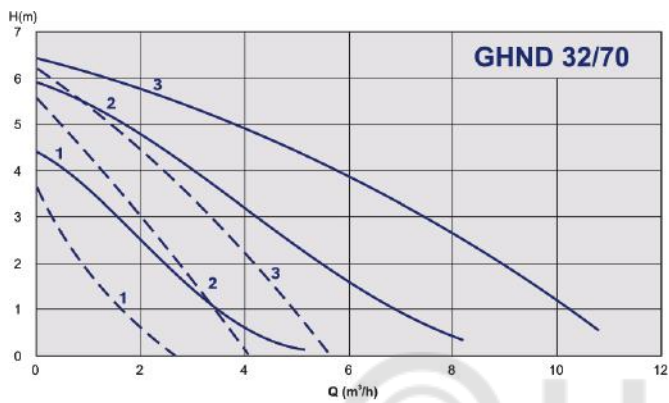

Код	Тип	Монтажная длина [мм]	DN	a	l	b1	b	h1
979522021	GHND 32/70-180	180	DN32	29	212	85	240	78
979522022	GHND 32/80-180	180	DN32	40	142	85	255	77,5
979522023	GHND 32/120-180	180	DN32	34	168	85	280	79

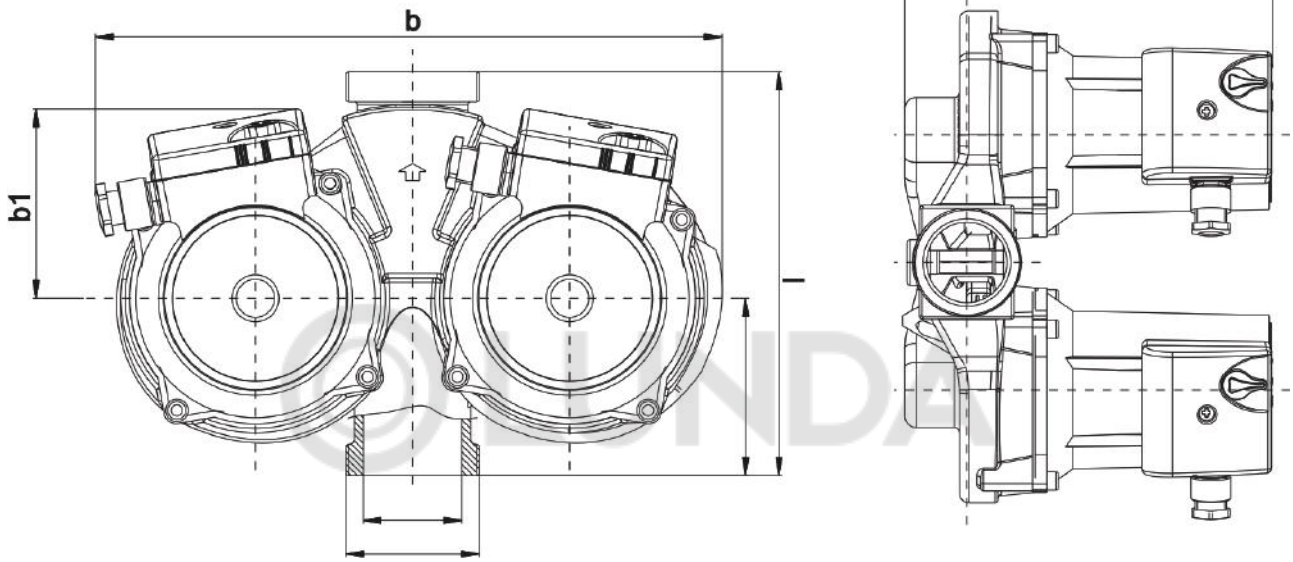

Код	Тип	Pmax (W)	диапазон скоростей (min-1)	FLC I In (A)	класс изоляции	мин рабочее давление 50°C	мин рабочее давление 80°C	мин рабочее давление 110°C
979522021	GHND 32/70-180	140	1109 - 2340	0,39 - 0,62	H	0,05	0,4	1,1
979522022	GHND 32/80-180	210	1150 - 2450	0,46 - 0,91	200	0,05	0,4	1,2
979522023	GHND 32/120-180	265	1150 - 2450	0,75 - 1,15	200	0,05	0,4	1,2

