



# Ассортимент

Отопительное оборудование

WIZARD



**История ТМ HI-THERM берет свое начало с 2010 года.**

Основные направления развития бренда складываются из соображений экономии энергоресурсов и заботе об экологии, с желанием гармонично объединить все эти качества в максимально доступном для потребителя продукте.

**Сегодня под брендом HI-THERM представлены - газовые котлы, твердотопливные котлы, электродкотлы, водонагреватели, насосное оборудование, полипропиленовые трубы и фитинги.**

Каждый продукт отличается неизменным европейским качеством и эргономичностью.

**Производство котлов - 300.000 шт./год.**

Производство занимает **42000 кв.м.** и располагается на собственной территории **128000 кв.м.**, а количество высококвалифицированного персонала **500 человек.**

Секрет технологии производства качественных котлов прост - квалифицированный персонал и качественные европейские компоненты, доказавшие свою 100% эффективность.

**Вся продукция сертифицирована аккредитованными в Европе лабораториями.** Оборудование Hi-Therm, произведённое на заводе Daikin Турция, всегда высокотехнологично и надежно для Вашего дома.



## OPTIMUS 12, 18, 24, 32

### Настенные газовые котлы с раздельными теплообменниками

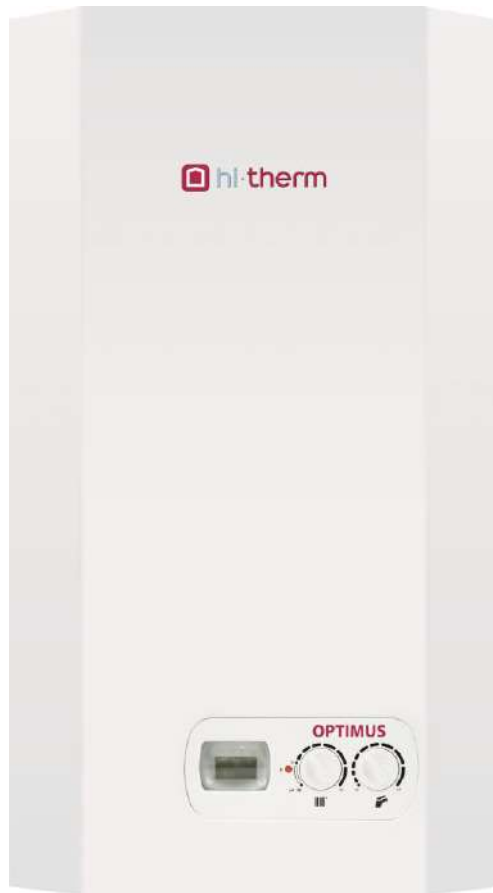

- ✓ Интуитивно понятный интерфейс;
- ✓ Современная система самодиагностики;
- ✓ Защита всех рабочих систем и контроль дымоудаления;
- ✓ Улучшенная защита платы управления от скачков напряжения в сети (рабочее напряжение 165 - 300В);
- ✓ Погодозависимое регулирование (при подключении уличного датчика);
- ✓ Возможность подключения комнатного термостата;
- ✓ Возможность настройки мощности для адаптации к системе отопления 12-24 кВт;
- ✓ Возможность эксплуатации как на природном, так и на сжиженном газе.

Три года  
гарантии

Закрытая  
камера сгорания

Два  
теплообменника

КПД - 93%



# OPTIMUS 12, 18, 24, 32

Настенный газовый котел	Ед. изм.	Optimus 12	Optimus 18	Optimus 24	Optimus 32
<b>Мощность</b>					
Номинальная теплопроизводительность, макс./мин.	кВт	12,2/9,3	18/9,3	23,8/9,3	31,8/12,2
Мощность тепловая в режиме отопления	кВт	13,9/10,5	19,8/10,5	25,7/10,5	34,3/14,1
Номинальная теплопроизводительность в режиме ГВС макс./мин.	кВт	23,8/9,3	23,8/9,3	23,8/9,3	29,8/11,3
КПД	%	92,9	92,9	92,9	91,0
Класс энергоэффективности (Директива 92/42/ЕЕС)		**	***	***	**
Класс NOx		2	2	2	2
<b>Контур отопления</b>					
Минимальное давление в системе отопления	бар	0,5	0,5	0,5	0,5
Максимальное давление в системе отопления	бар	3	3	3	3
Объем расширительного бака	литр	7	7	7	7
Предварительное давление расширительного бака	бар	1	1	1	1
Интервал настройки температуры теплоносителя макс./ мин.	С	85/35	85/35	85/35	85/35
<b>Горячее водоснабжение (ГВС)</b>					
Интервал настройки температуры ГВС макс./ мин.	С	55/35	55/35	55/35	55/35
Производительность по горячей воде $\Delta T=30C$	л/мин	10,2	10,2	10,2	12,3
Минимальный проток	л/мин	2,3	2,3	2,3	2,1
Давление в водопроводе макс./мин.	бар	10/0,5	10/0,5	10/0,5	10/0,5
<b>Электрические данные</b>					
Напряжение и частота электросети	В/Гц	230/50	230/50	230/50	230/50
Потребляемая мощность	Вт	110	110	110	120
Степень электрозащиты	IP	X5D	X5D	X5D	X5D
<b>Контур газа и показатели расхода</b>					
Природный газ (G20) давление на входе	мбар	20	20	20	20
Сжиженный газ (G30/G31) давление на входе	мбар	30/37	30/37	30/37	30/37
Потребление природного газа (G20) в режиме отопления (макс./мин.)	м <sup>3</sup> /ч	1,48/1,1	2,07/1,1	2,7/1,1	3,1/1,2
Потребление сжиженного газа (G30/G31) в режиме отопления (макс./мин.)	кг/ч	1,02/0,81	1,3/0,81	1,88/0,81	2,3/1,1
<b>Размеры</b>					
Вес (нетто)	кг	31	31	31	31
Вес (с упаковкой)	кг	34	34	34	34
Размеры коробки (Ш x В x Г)	мм	730/403/345	730/403/345	730/403/345	730/403/345

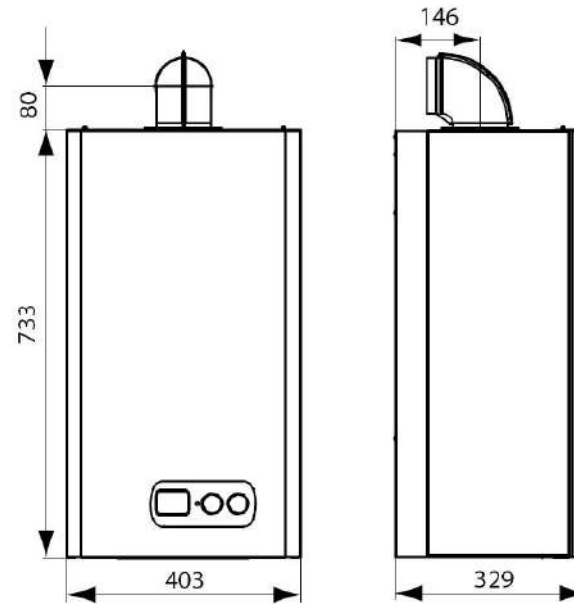

## ПРИСОЕДИНИТЕЛЬНЫЕ РАЗМЕРЫ

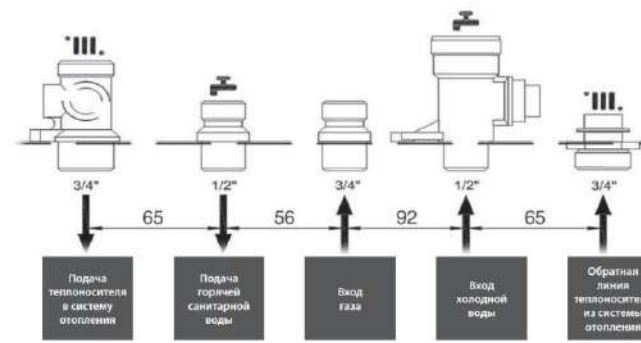

## Гидравлическая схема

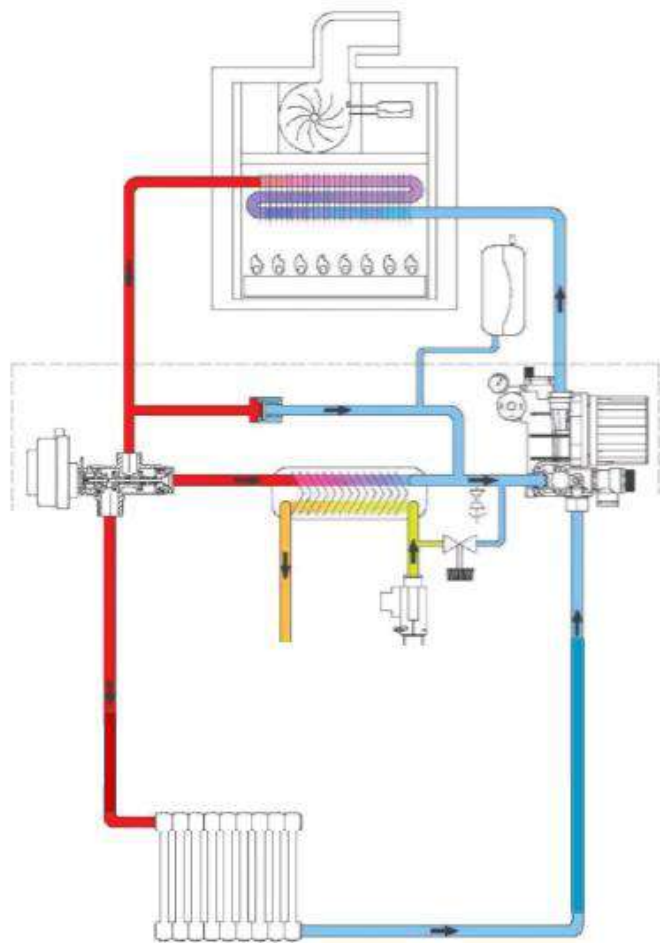

### Optimus

#### Котлы с отдельными теплообменниками:

- Нагрев ГВС в котле с отдельными теплообменниками происходит за счёт передачи тепла от «основного» теплообменника, «вторичному».
- Для обеспечения максимального теплообмена во вторичном теплообменнике, жидкости (теплоноситель и вода) двигаются параллельно и в противоположных направлениях.

**В котле реализован абсолютный приоритет ГВС!**

## Латунная гидравлическая группа

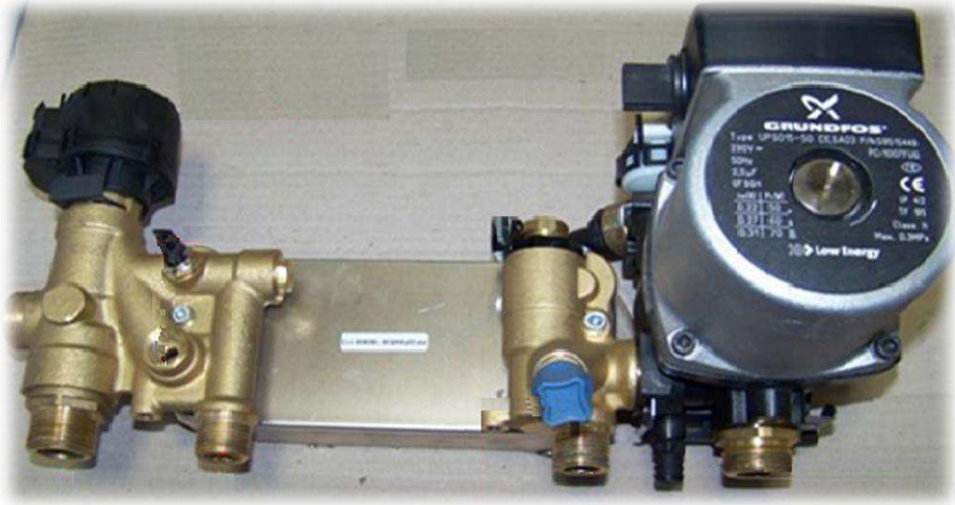

За распределение теплоносителя и санитарной воды, а также за приоритет контура ГВС перед контуром отопления отвечает гидравлическая группа котла. Кроме распределительных функций гидравлическая группа является устройством безопасности, т. к. отслеживает давление теплоносителя и при превышении допустимых значений сбрасывает его.

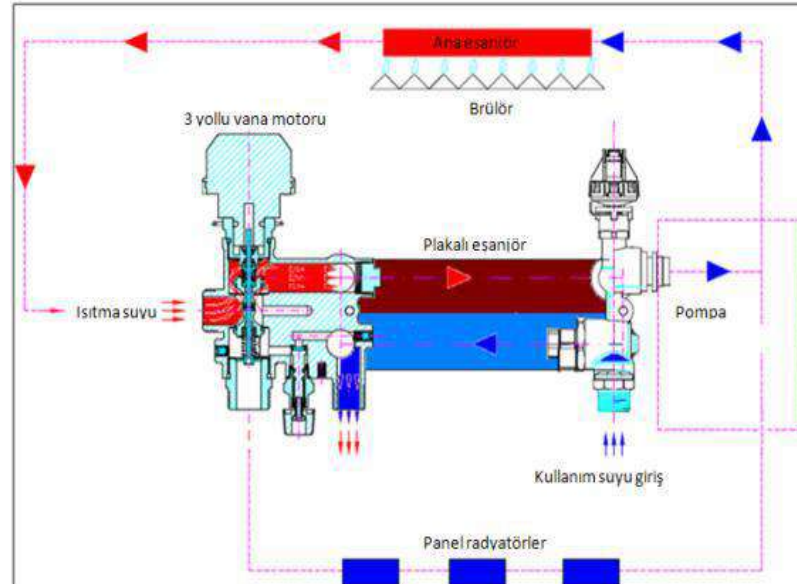
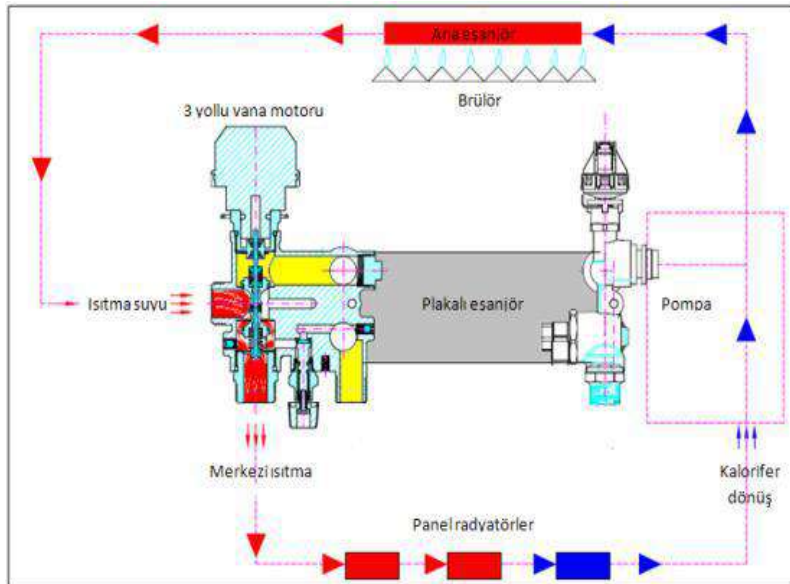



## Теплообменник ГВС

**AsyMatrix®** - инновационная асимметричная технология паяных пластинчатых теплообменников от SWEP

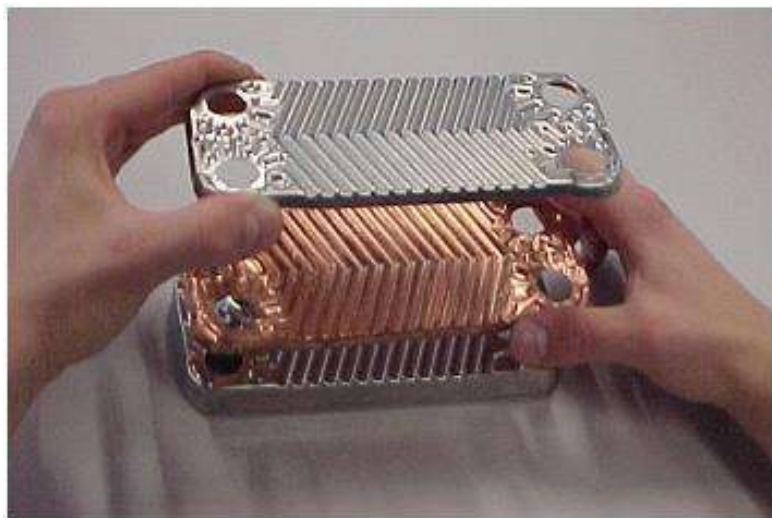
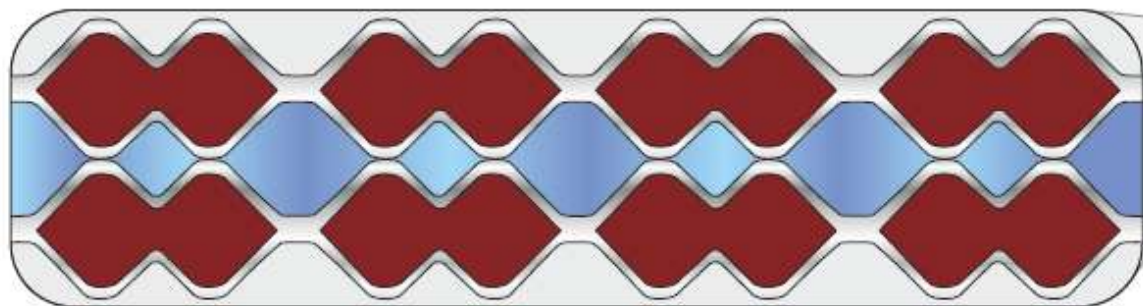

### **Преимущества теплообменника:**

#### **Улучшена теплопередача:**

Повышает тепловую эффективность системы

#### **Понижены потери давления:**

Снижает потребление энергии насосом

#### **Уменьшены размеры:**

Меньший размер позволяет более компактное системное размещение.





Битермический теплообменник



Контур для  
обогрева

Контур  
для ГВС



Битермический теплообменник  
в разрезе



## OPTIMUS 12, 18, 24, 32



### ФУНКЦИОНАЛЬНЫЕ ВОЗМОЖНОСТИ СИСТЕМЫ БЕЗОПАСНОСТИ

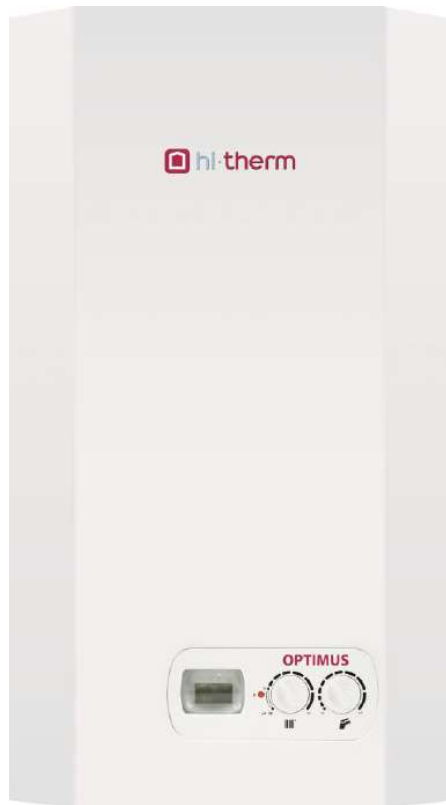

Защита по системе дымоудаления



Система антиблокировки насоса  
и трехходового клапана



Защита от перегрева



Ограничение работы по низкому давлению  
теплоносителя



Ионизационный контроль пламени



Защита от давления свыше 3 бар



Автоматический воздухоотводчик



Система защиты от замерзания



Система защиты от низкого напряжения



Автоматический байпас

OPTIMUS 12, 18, 24, 32





## OPTIMUS 12, 18, 24, 32



### ТЕПЛООБМЕННИК

Теплообменник - **GIANNONI (Франция)**. Теплообменник полностью изготовлен из меди с антикоррозионным покрытием.



### ВЕНТИЛЯТОР

Высокоэффективный вентилятор - **LN2 (Италия)**. Система гашения вибрации обеспечивает низкий уровень шума.



### ЦИРКУЛЯЦИОННЫЙ НАСОС

Встроенный насос **GRUNDFOS UPS (Дания)** с автоматическим воздухоотводчиком. Три режима производительности для адаптации к конкретной системе отопления.



### ГАЗОВЫЙ КЛАПАН

Газовый клапан - **SIT (Италия)**. Модель **SIT 845 SIGMA** (два автоматических запорных клапана). Широкая электрическая модуляция мощности позволяет точно поддерживать заданную температуру воды.





### ТЕПЛООБМЕННИК ГВС

Теплообменник ГВС - **SWEP (Швеция)**. Изготовлен из нержавеющей стали. Обеспечивает превосходную производительность в сочетании с очень низким падением давления воды. Рабочее давление 10 бар.

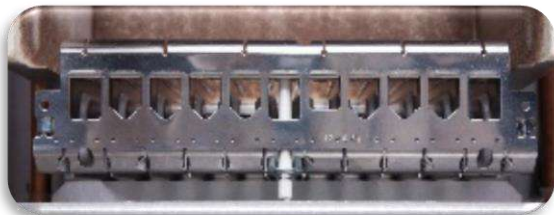

### ГАЗОВАЯ ГОРЕЛКА

Газовая горелка - **POLIDORO S.p.A. (Италия)**.  
Преимущества: тихий процесс горения, широкий диапазон модуляции, низкие выбросы вредных веществ в атмосферу. Изготавливаются из высококачественной нержавеющей стали.



### РЕЛЕ ДАВЛЕНИЯ ВОЗДУХА

Реле давления воздуха - **Huba Control (Швеция)**.  
Реле давления предназначено для контроля рабочего состояния системы дымоудаления.

## OPTIMUS 12, 18, 24, 32



### ЭЛЕКТРОННАЯ ПЛАТА УПРАВЛЕНИЯ



Компания **Enpi Elektronik** была создана в Турции в 2003 году. Производство электроники для газовых приборов имеет все необходимые разрешения специальных сертифицированных органов.

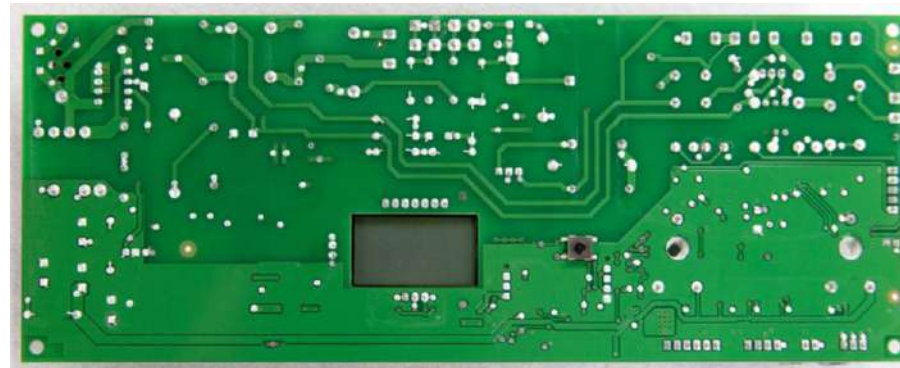

#### Лабораторные испытания.

На прототипах применяется ускоренный тест приближенный к реальным возможным условиям, обеспечивающий минимум **250.000 циклов**. Этот тест выполняется автоматически на специальной лабораторной установке, разработанной в компании. **225.000** циклов выполняются при нормальных условиях и номинальном напряжении питания. **12.500 циклов выполняются при 0°C и 175V**, а последние **12.500 циклов выполняются при 80°C и 275V**.



## OPTIMUS 12, 18, 24, 32

### ПАНЕЛЬ УПРАВЛЕНИЯ

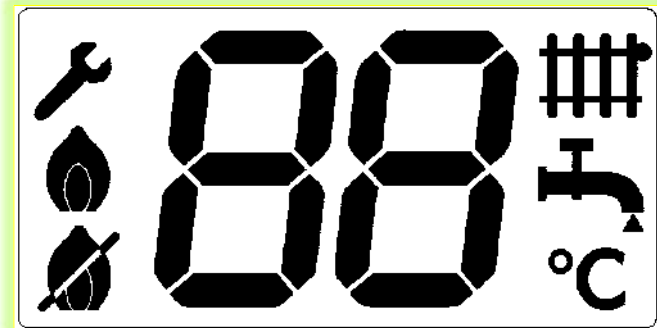

Температура актуальная или настроенная,  
код ошибки



Указывает на возникновение неисправности  
в котле



Показывает процесс горения в горелке



Указывает на ошибку по отсутствию розжига

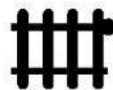





Указывает на работу котла в режиме  
отопления







Указывает на работу котла в режиме ГВС

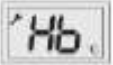

Показывает единицы измерения параметра  
температуры

Код неисправности	Название	Описание	Возможные причины неисправностей
	НИЗКОЕ ДАВЛЕНИЕ В СИСТЕМЕ ОТОПЛЕНИЯ	При падении давления теплоносителя ниже 0,5 бар реле давления «разрывает» контакт. Плата управления воспринимает данный сигнал как ошибку по давлению теплоносителя, блокирует работу горелки и выводит на дисплей код неисправности «LP».	<ul style="list-style-type: none"> <li>• Неисправен расширительный бак (отсутствует воздух в воздушной камере).</li> <li>• Упало давление в системе отопления в связи с протечкой.</li> <li>• Неисправно реле давления.</li> </ul>
	ЗАТРУДНЕН ОТВОД ОТРАБОТАННЫХ ГАЗОВ	Во время запуска вентилятора в котле происходит замыкание контактов прессостата, если этого не произошло, плата управления воспринимает данный сигнал как неисправность системы дымоудаления и выдает код неисправности «AF».	<ul style="list-style-type: none"> <li>• Система дымоудаления смонтирована с нарушениями.</li> <li>• Засорились лопасти вентилятора.</li> <li>• Неисправен вентилятор или затруднено движение крыльчатки.</li> <li>• Неисправен прессостат.</li> <li>• Влага в пневмотрубке прессостата</li> </ul>
	КОНТАКТ ПРЕССОСТАТА ЗАМКНУТ	Плата управления выдает ошибку «AS», если в режиме ожидания котла контакты прессостата находятся в замкнутом состоянии.	<ul style="list-style-type: none"> <li>• Влага в пневмотрубке прессостата.</li> <li>• Неисправен прессостат.</li> </ul>
	ОТСУТСТВУЕТ ЦИРКУЛЯЦИЯ ТЕПЛОНОСИТЕЛЯ	Плата управления котла контролирует нарушение циркуляции теплоносителя посредством измерения температуры NTC датчика.	<ul style="list-style-type: none"> <li>• Засорен фильтр механической очистки на системе отопления.</li> <li>• Перекрыты краны на системе отопления.</li> <li>• В системе отопления воздушная пробка.</li> <li>• Засорена крыльчатка циркуляционного насоса.</li> <li>• Неисправен насос.</li> </ul>
	ПЕРЕГРЕВ	Нагрев теплоносителя выше +94 °С в основном теплообменнике котла приводит к срабатыванию датчика перегрева. Датчик перегрева нормально замкнутый. При достижении температуры более +94 °С датчик «разрывает» контакт, плата управления блокирует работу котла.	<ul style="list-style-type: none"> <li>• Нарушена циркуляция теплоносителя в системе отопления.</li> <li>• Не настроен газовый клапан на максимальное давление.</li> <li>• Неисправен датчик перегрева.</li> </ul>

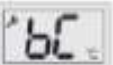

Код неисправности	Название	Описание	Возможные причины неисправностей
 Hb	НЕИСПРАВНОСТЬ ДАТЧИКА NTC ОТОПИТЕЛЬНОГО КОНТУРА	Плата управления выдает код неисправности «Hb» в случае неисправности датчика NTC отопительного контура, замыкания или обрыва.	<ul style="list-style-type: none"> <li>• Неисправен датчик NTC отопления.</li> </ul>
 db	НЕИСПРАВНОСТЬ ДАТЧИКА NTC КОНТУРА ГВС	Плата управления выдает код неисправности «db» в случае неисправности датчика NTC контура ГВС, замыкания или обрыва.	<ul style="list-style-type: none"> <li>• Неисправен датчик NTC ГВС.</li> </ul>
 bc	ОТСУТСТВИЕ ПЛАМЕНИ НА ГОРЕЛКЕ	Код неисправности «bc» на дисплее указывает на ошибку тока ионизации.	<ul style="list-style-type: none"> <li>• Не подается газ, перекрыт газовый кран или закрыт аварийный газовый клапан.</li> <li>• Воздушная подушка в газовой магистрали.</li> <li>• Отсутствует контур заземления.</li> <li>• Газовый клапан неисправен.</li> <li>• Паразитное напряжение на ноле или контуре заземления</li> </ul>
 G	ОШИБКА МОДУЛЯЦИИ ГАЗОВОГО КЛАПАНА	Код неисправности «G» возникает при неисправной катушке модуляции газового клапана.	<ul style="list-style-type: none"> <li>• Модуляционная катушка газового клапана неисправна.</li> </ul>
 Fr	ОПАСНОСТЬ ЗАМЕРЗАНИЯ СИСТЕМЫ	При понижении температуры в теплообменнике до +1 °C на панели управления появляется символ «ключ» и котел блокирует свою работу из-за низкой температуры теплоносителя..	<ul style="list-style-type: none"> <li>• Котел не переведен из летнего режима в зимний.</li> </ul>





## НАСТРОЙКИ СПЕЦИАЛИСТА



- Переведите ручку температуры **отопления на летний режим.**
- Переведите ручку температуры **ГВС на максимум.**
- Ручку температуры **отопления переведите 3 раза из летнего режима в режим отопления и обратно** в течение 3 секунд.
- На дисплее отобразится код параметра.
- **Для выбора параметра вращайте ручку температуры отопления.**
- **Нажмите кнопку «Reset»**, на дисплее отобразится заводское значение параметра.
- **Для изменения значения нажмите кнопку «Reset» (2 секунды), поверните ручку температуры ГВС на необходимый параметр.**
- Подтвердите настройку. Нажмите и удерживайте кнопку «Reset» (2 секунды).
- Для полного выхода из меню ручку температуры отопления переведите 3 раза из летнего режима в режим отопления и обратно.

Код параметра	Описание параметра	Возможные значения настройки	Заводская настройка
P1	Выбор типа газа	0 = природный газ 1 = LPG сжиженный газ	0
P2	Настройка мощности в режиме отопления	40-99	99
P3	Тип отопления	0 — радиаторное отопление 1 — теплый пол	0
P4	Задержка включения режима ГВС	0 — неактивен 10 — 1 сек. 15 — 1,5 сек. 20 — 2 сек.	15
P5	Режим «Comfort» ГВС	0 — неактивен 1 — активен	0
P6	Настройка кривой отопления	От 0,5 значение — 05 до 3,5 значение — 35	20
P7	Гистерезис ГВС, температура отключения горелки	«0» — настроенное значение +6 °С; «1» — температура отключения +63 °С.	0

# ДЫМОУДАЛЕНИЕ

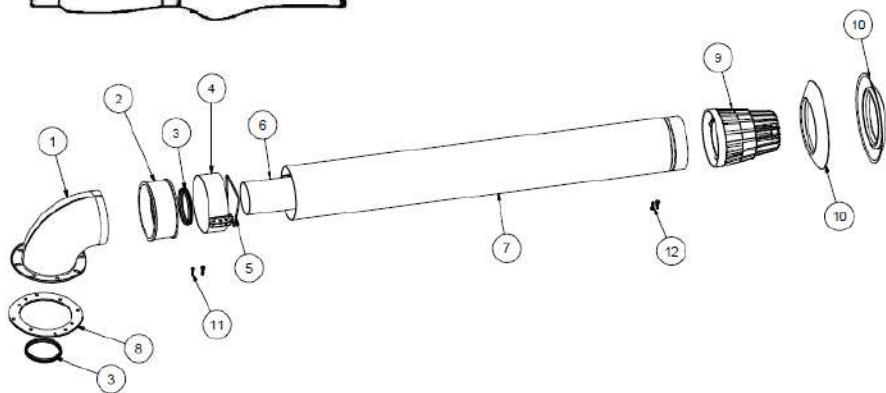
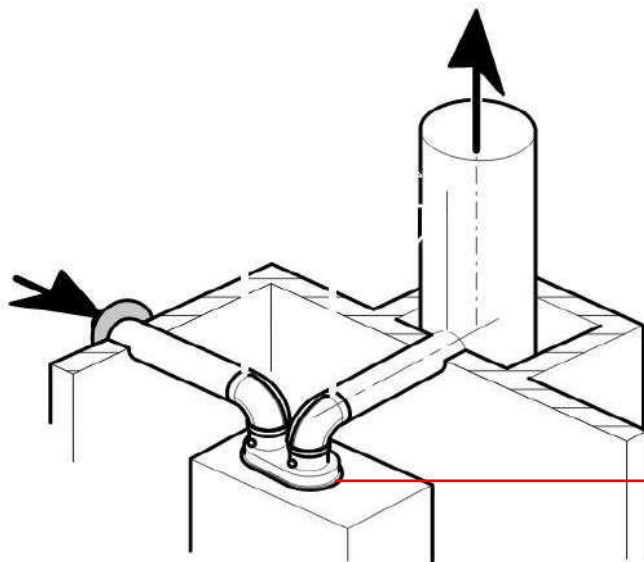
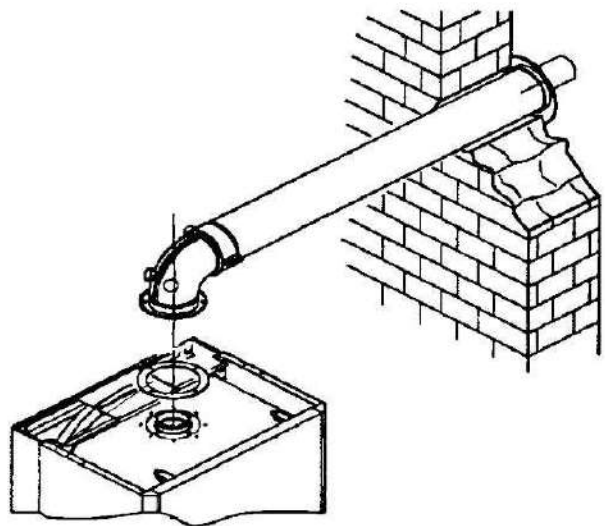

Дроселирующее кольцо котла Optimus 12; 18; 24	
Длина дымохода	Размер дроселирующего кольца
60–100 см	Ø37
Свыше 100 см	Не устанавливается

Тип дымохода Ø 60/100	Максимальная общая длина дымохода	Потеря давления в колене 90° приравнивается	Потеря давления в колене 45° приравнивается
	Горизонтальный монтаж		
Optimus 12; 18; 24; 28	5 м	1 м	0,5 м

## OPTIMUS 12, 18, 24, 32

### Подключение дополнительного оборудования

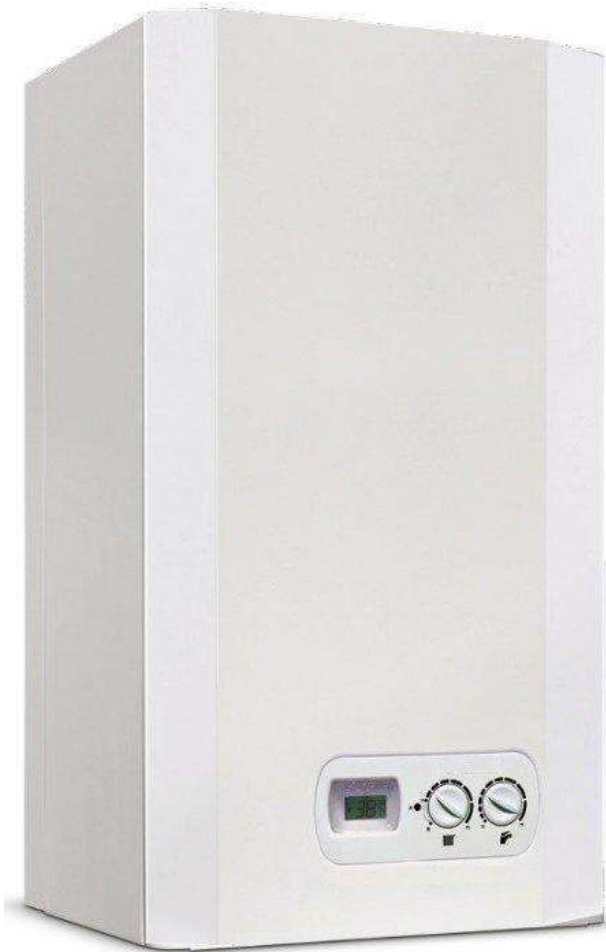

Датчик наружной температуры  
(NTC 1K $\Omega$  при 25°)



Механический  
комнатный термостат



Программируемый  
комнатный термостат



## MATRIX

### Настенные газовые конденсационные котлы Модельный ряд 24, 28, 30, 35 кВт



- Низкий уровень шума 52 дБ
- Высокая эффективность 107,5%
- Высокий коэффициент модуляции 1:4
- Превосходная система безопасности - 15 позиций
- Современный дизайн. Эстетичный внешний вид
- Компактные размеры. Одинаковые для всех моделей
- Латунная гидравлическая группа
- Два теплообменника
- Высокая коррозионная стойкость основного теплообменника
- Пластинчатый теплообменник ГВС из нержавеющей стали
- Идеален для инсталляции в системы с тёплыми полами
- Автоматическая система диагностики с ЖК-дисплеем
- Возможность работы на природном или сжиженном газе

Произведено в Турции, концерн **E.C.A.**<sup>®</sup>

Три года  
гарантии

Закрытая  
камера сгорания

Два  
теплообменника



## MATRIX

### Настенные газовые конденсационные котлы Модельный ряд 24, 28, 30, 35 кВт



#### Полностью герметичный корпус котла

- Тестируется воздухом при производстве.

#### Система предупреждения о забивании сифона

- Устройство будет предупреждать кодом ошибки, если слив заблокирован.

#### Кольцо для сбора дождевой воды

- Благодаря резервуару для сбора, дождевая вода, которая может вытекать из канала подачи воздуха дымовой трубы, будет стекать в сифон, не повреждая компоненты внутри устройства.

#### Инновации в системе подключения дымоходов

- Диаметр соединения дымохода увеличен 80/125 мм.

Модель котла	Ед.изм.	Matrix 24	Matrix 28	Matrix 30	Matrix 35
Категория газа		Газ			
Типы систем дымохода		C1300, C3300, C4300, C5300, C6300, C8300, B2300, B3300			
Давление газа (Природный газ-G20)	mbar		20		
Давление газа (LPG-G31)	mbar		37		
Давление газа (LPG-G30)	mbar		30		
<b>Kapasite-Verim</b>					
Мин.мощность отопления - (60°C min)	кВт	5,6	6,4	6,9	8,0
Макс.мощность отопления - 80/60°C	кВт	24,5	28	30	35
Мин.мощность отопления - (30°C min)	кВт	6,7	7,7	8,3	9,6
Макс.мощность отопления - 50/30°C	кВт	26	29,6	31,7	37,0
Мин.тепловая нагрузка	кВт	6,2	7,2	7,7	9,0
Макс.тепловая нагрузка	кВт	25,2	28,7	30,8	35,9
Эффективность (80°/60° C)			97,50%		
Эффективность (30°C обр.контур)			107,50%		
<b>Расход газа</b>					
Природный газ (мин-макс)	м³/ч	0,65-2,65	0,75-3,03	0,81-3,25	0,94-3,79
Пропан (мин-макс)	кг/ч	0,51-1,98	0,59-2,29	0,63-2,46	0,74-2,87
класс Nox		6			
<b>Параметры контура отопления</b>					
Минимальное давление	bar		0,4		
Максимальное давление	bar		3		
Диапазон настройки (радиаторы)	°C		30-80		
Диапазон настройки (тёплые полы)	°C		30-45		
Пределная температура	°C		> 95		
<b>Параметры контура ГВС</b>					
Минимальный расход включения	л/мин		2 (±%10)		
Минимальный расход отключения	л/мин		1,5 (±%10)		
Макс. производительность ГВС	л/мин	10 ±%15 (ΔT = 34,7°C)	12 ±%15 (ΔT = 33,5°C)	12 ±%15 (ΔT = 35,8°C)	14 ±%15 (ΔT = 35,8°C)
Мин.давление воды	bar		0,4		
Макс.давление воды	bar		10		
	°C		30-65		
Макс.пределная температура	°C		≥ 71		

**ENERG** энергия · ενέργεια

Y I A IE IA

52 dB

24 kW

Energy efficiency class: A

Power class: A



Настенные газовые конденсационные котлы  
Модельный ряд 24, 28, 30, 35 кВт

**15 систем направленных на безопасную эксплуатацию котла:**

- Прекращение подачи газа при пропадании пламени на горелке
- Прекращение подачи газа при перегреве теплоносителя в отопительном контуре (95 °С)
- Прекращение подачи газа при перегреве ГВС (Горячее водоснабжение) (71°С)
- Срабатывание сбросного клапана при избыточном давлении теплоносителя (3 Бар)
- Выключение котла при давлении теплоносителя ниже 0,4 Бар
- Выключении котла при входном напряжении ниже 170 В
- Срабатывание автоматического байпаса при большом сопротивлении контура отопления
- Система защиты от замерзания, как для контура отопления, так и для контура ГВС
- Контроль водяного протока холодной воды
- Защита от заклинивания циркуляционного насоса и 3-ходового клапана
- Автоматический воздухоотводчик
- Расширительный бак на 8 литров
- Система предупреждения в случае забивания сифона
- Системы предотвращения попадания дождевой воды через дымоход
- Система напоминания о ежегодном техническом обслуживании

# MATRIX

Настенные газовые конденсационные котлы  
Модельный ряд 24, 28, 30, 35 кВт

ВКЛ / ВЫКЛ  
ЛЕТО / ЗИМА - режимы работы

ЖК экран

RESET - сброс, перезапуск  
COMFORT/ECO - режимы работы CO  
Используется для входа в меню настроек

Кнопка увеличения  
температуры нагрева ГВС

Кнопка уменьшения  
температуры нагрева ГВС

Кнопка увеличения  
температуры нагрева CO

Кнопка уменьшения  
температуры нагрева CO



Настенные газовые конденсационные котлы  
Модельный ряд 24, 28, 30, 35 кВт

ЖК экран

**Символ пламени:**

При работе на мощности 0 - 50% отображается маленький факел, при мощности 50 - 100% на экране высвечивается большой факел.



**Уровень давления :** На дисплее отображаются значения давления воды 0-0,5-1-1,5-2-2,5-3 бар. Значение давления отображается на шкале после заполнения системы отопления свыше 0,4 бар (F37 - ошибка низкого давления воды).



Настенные газовые конденсационные котлы  
Модельный ряд 24, 28, 30, 35 кВт

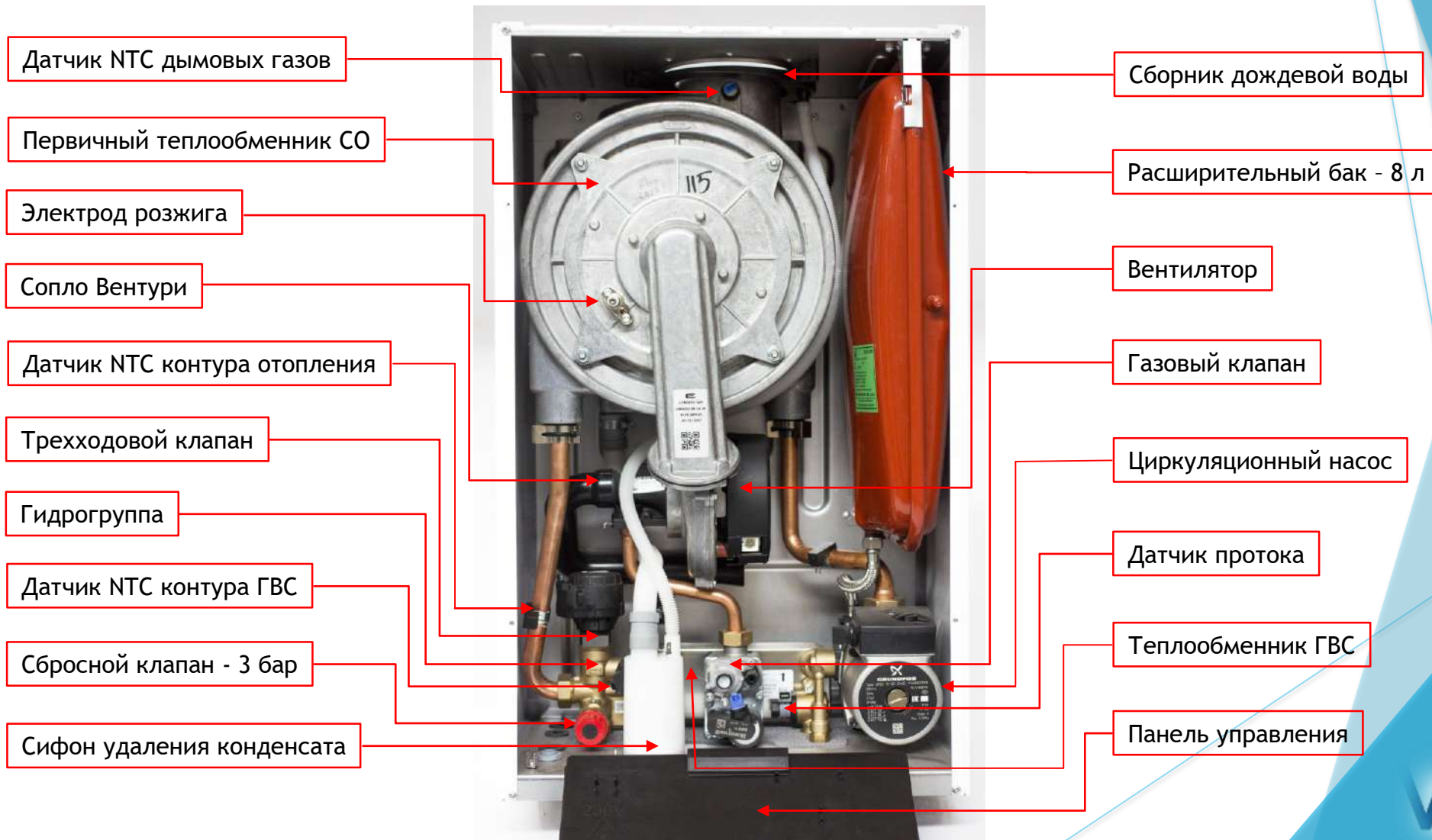

Настенные газовые конденсационные котлы  
Модельный ряд 24, 28, 30, 35 кВт



Премиксная  
горелка

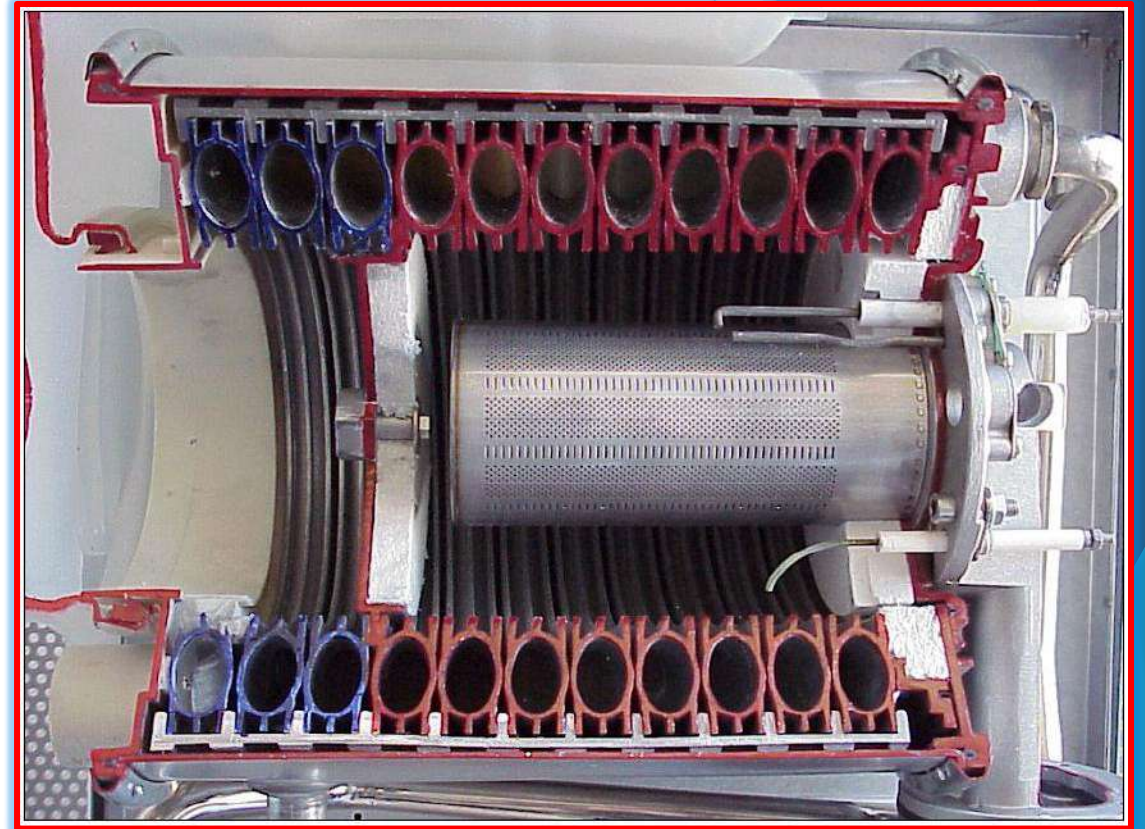



Настенные газовые конденсационные котлы  
Модельный ряд 24, 28, 30, 35 кВт

Принцип работы  
конденсационного  
теплообменника

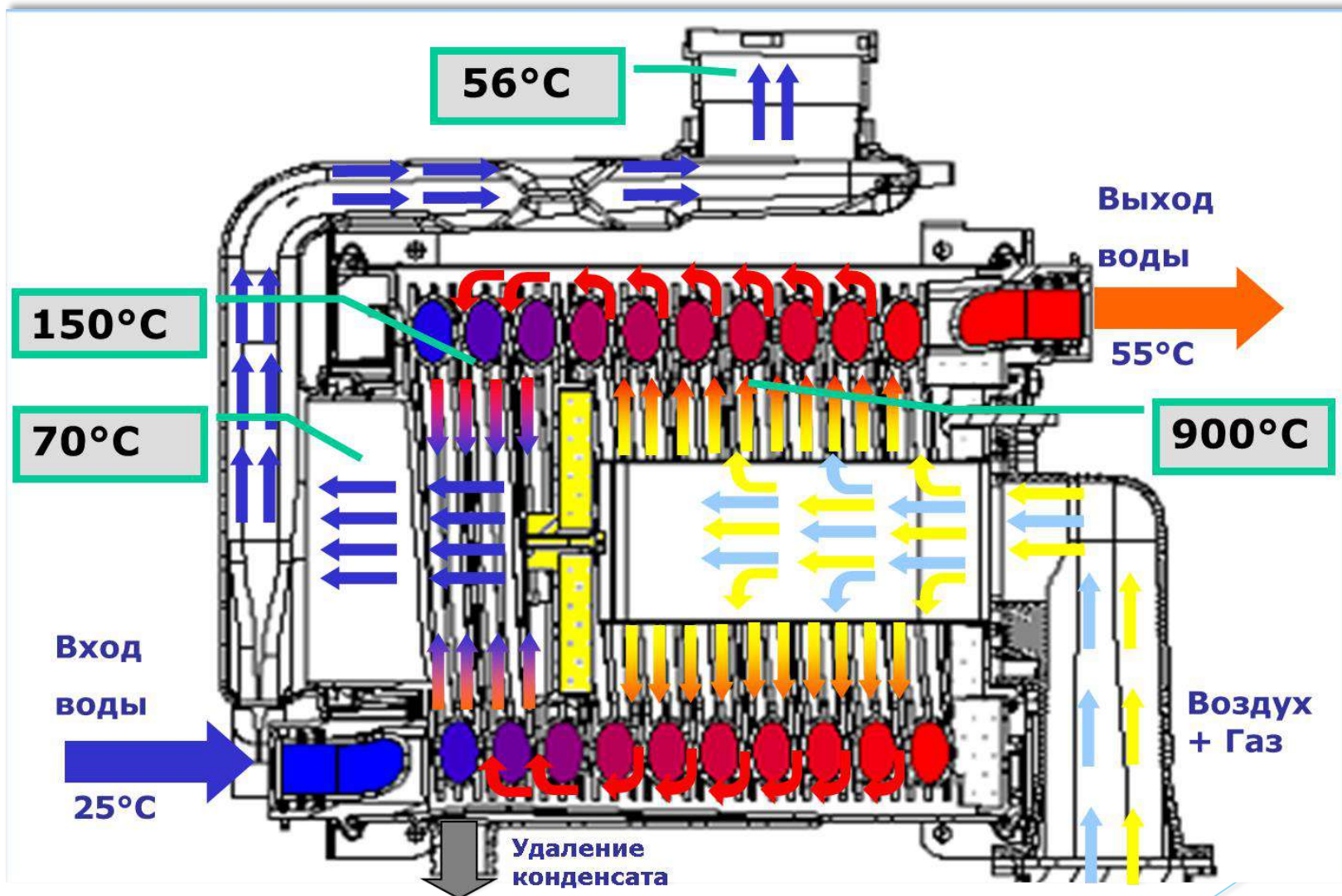



# MATRIX

## Настенные газовые конденсационные котлы Модельный ряд 24, 28, 30, 35 кВт

Все основные  
компоненты от  
ведущих  
производителей!

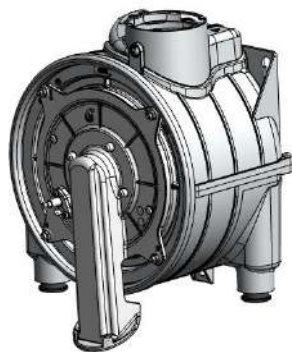

Первичный теплообменник  
**CONDEVO** (Италия)



Вторичный теплообменник  
**GIDEX** (Италия)

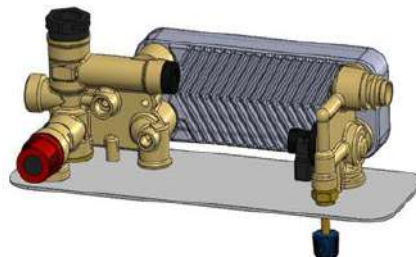

Гидравлическая группа  
**PAKKENS** (Турция)



Насос **GRUNDFOSS**  
(Дания)



Газовый клапан  
**HONEYWELL** (Нидерланды)



Плата управления  
**HONEYWELL** (Нидерланды)



Вентилятор **EBM**  
(Германия)



Расширительный бак  
**WINKELMANN** (Польша)



Датчики NTC  
**NORDGAS** (Италия)

Настенные газовые конденсационные котлы  
Модельный ряд 24, 28, 30, 35 кВт



Комнатные термостаты

Датчик уличной температуры

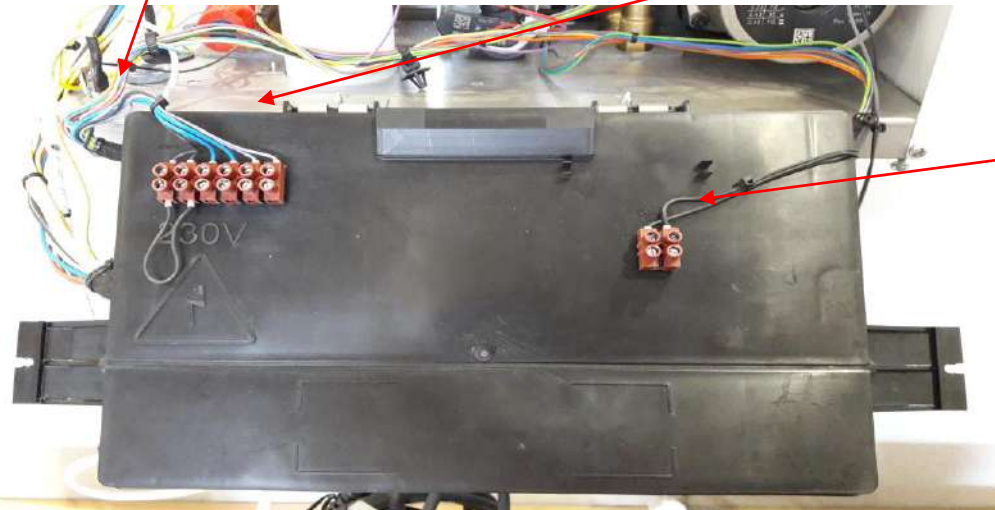

Датчик солнечного коллектора

## Настенные газовые конденсационные котлы Модельный ряд 24, 28, 30, 35 кВт

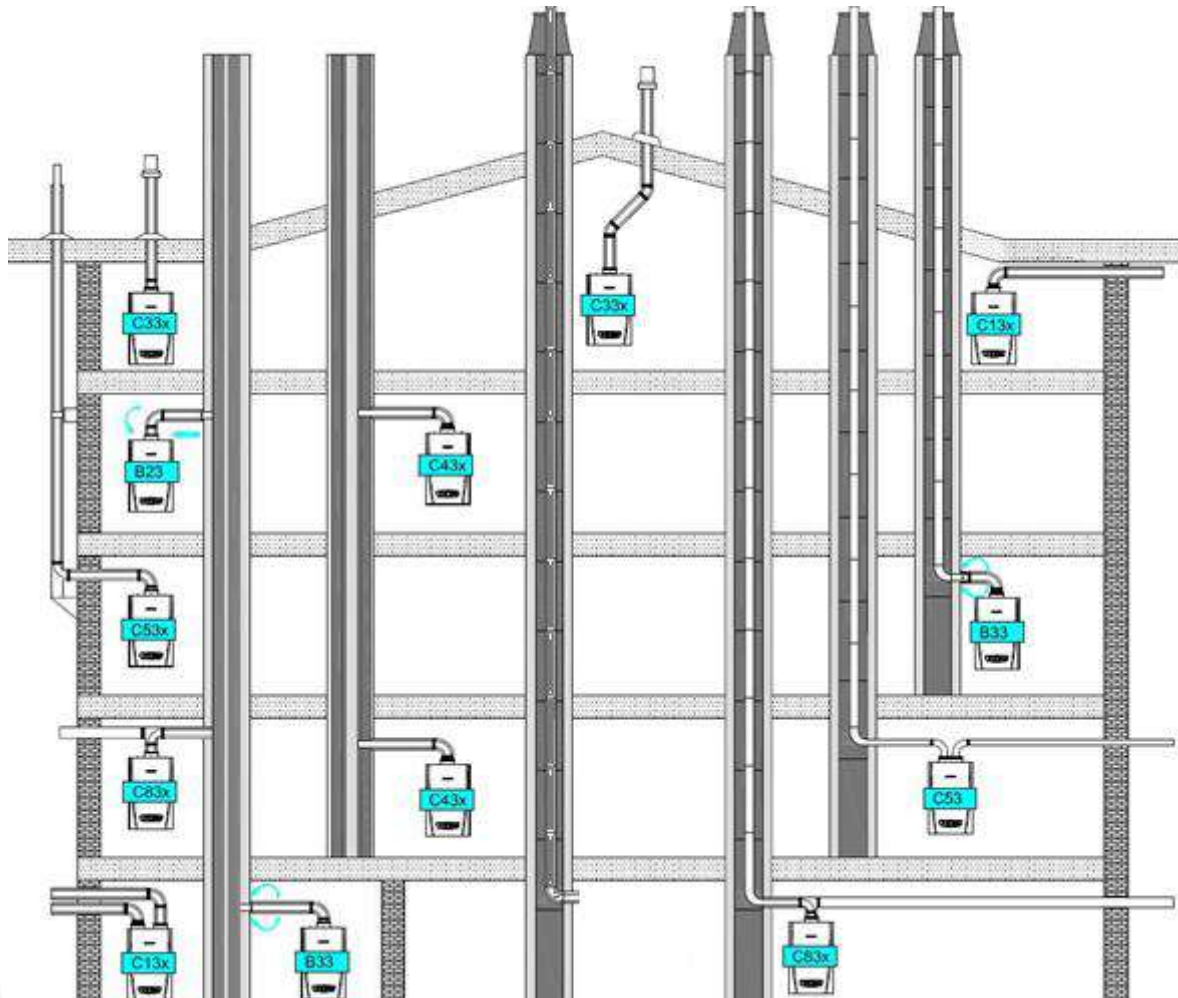

Длина дымохода		
C13 – 60/100 (макс. по горизонтали)	m	10
C13 – 80/125 (макс. по горизонтали)	m	20
C33 – 60/100 (макс. по вертикали)	m	10
C33 – 80/125 (макс. по вертикали)	m	20
C43 – 60/100 (макс. длина)	m	10
C53 – 60/100 (макс. длина)	m	10
C83 – 80/80 (макс. длина)	m	28
C83 – 80/80 (макс. длина)	m	28
V23 – ÇАР 80 (макс. длина)	m	28
V33- 60/100 (макс. длина)	m	10

Типы  
используемых  
систем дымоходов



## MATRIX

Настенные газовые конденсационные котлы  
Модельный ряд 24, 28, 30, 35 кВт

Вертикальная транспортировка

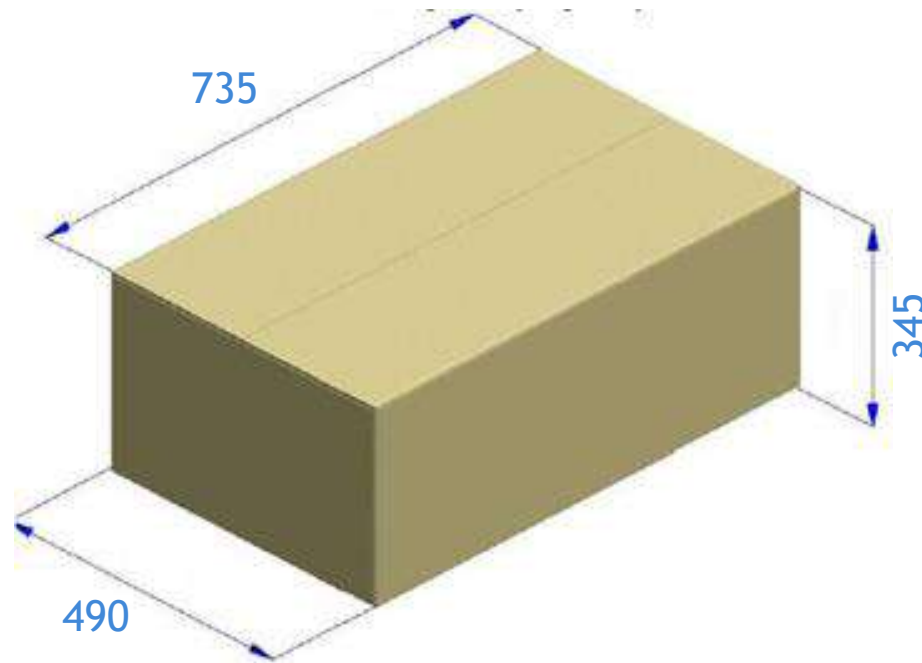
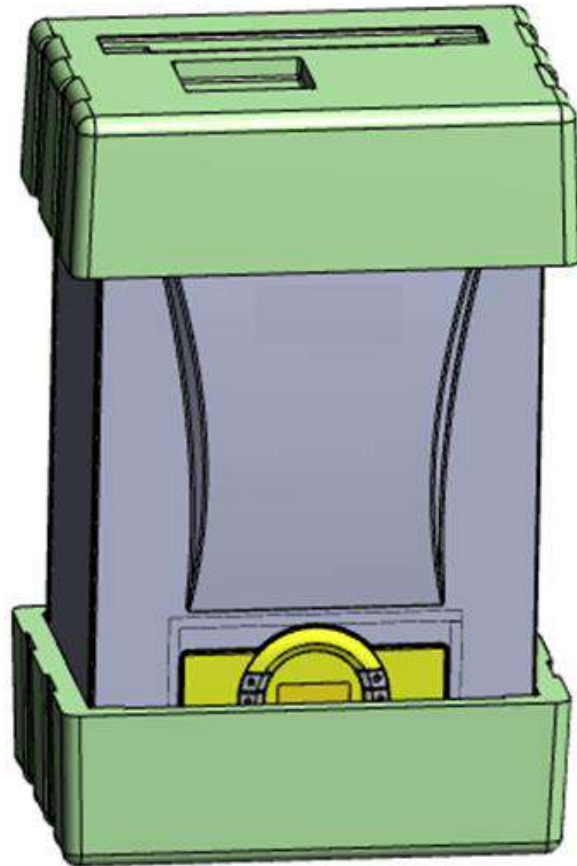

Одни размеры всего модельного  
ряда

## Производство электрических котлов



90 %  
комплектующих  
- свое  
производство



Контроль  
качества узлов  
на этапах  
сборки



Контроль  
качества  
поставок  
комплектующих



Контроль  
качества  
готового  
изделия 100%

## Котлы настенные электрические НІТ

**Модель НіТ-Т**  
**Модель НіТ-LТ**

**Модель НіТ**  
**Модель НіТ-L**



- Управление котла осуществляется при помощи **комнатного регулятора (В КОМПЛЕКТЕ!)**, позволяющего запрограммировать разные рабочие режимы в разное время суток.
- Электрические котлы могут быть самостоятельным источником тепла или работать совместно с другими **в каскаде**.
- Электронное управление и надежные полупроводниковые элементы включения.
- Автоматическая модуляция мощности.
- Адаптация под отопительную систему, диапазон регулировки температуры:
  - от 20°C до 85°C - НіТ, НіТ-Т.
  - от 20°C до 60°C - НіТ-L, НіТ-LТ.
- Мощность от 4кВт до 36кВт.





## Котлы НТ - конструкция

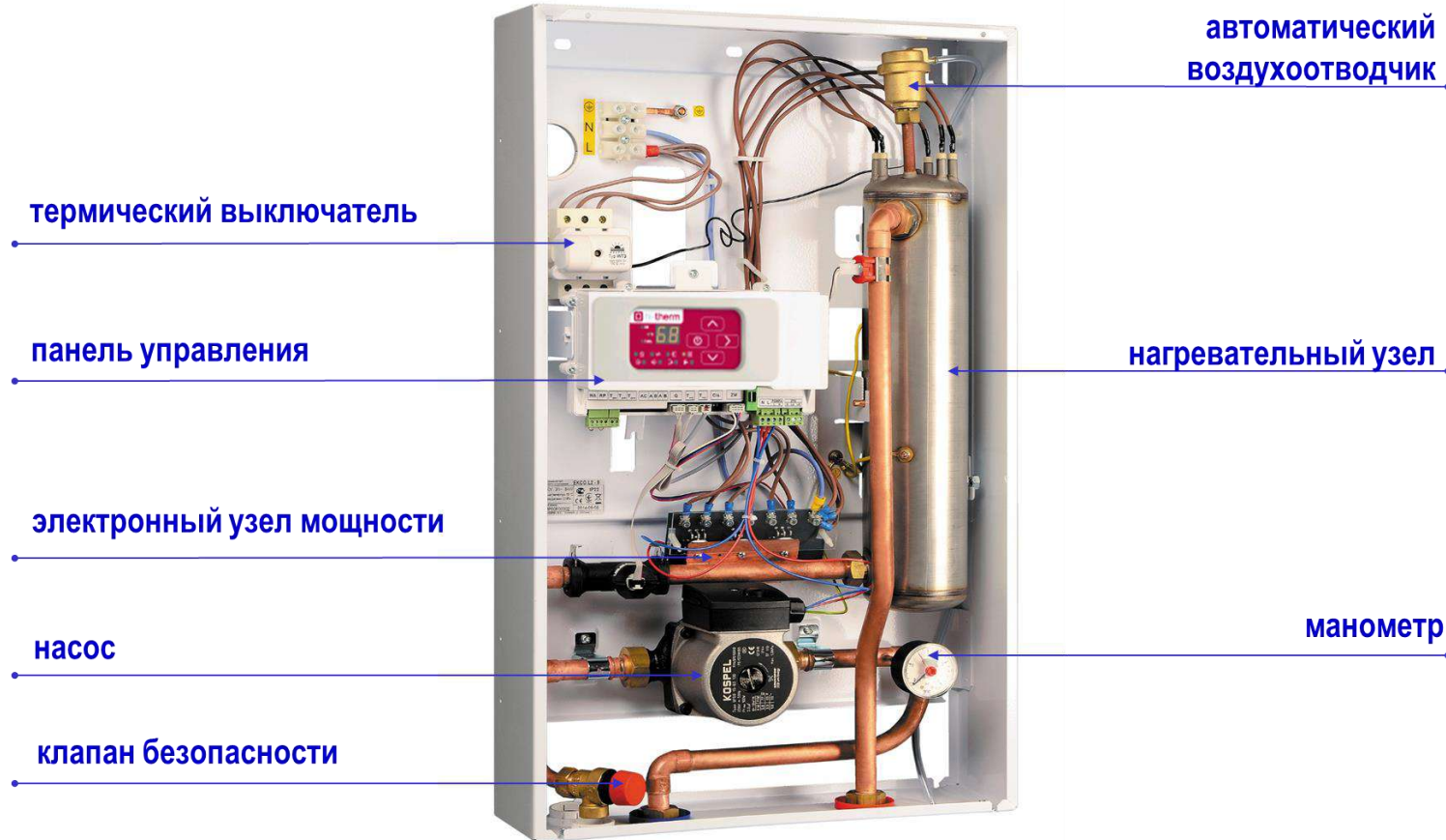

## Котлы НТ - конструкция и модельный ряд



### Стандартное оснащение:

**Панель управления** обеспечивает:

- установку и просмотр рабочих параметров котла;
- перевод котла в режим установки расширенных настроек;
- осуществляет автоматический выбор режима мощности;
- обеспечивает регулировку температуры теплоносителя в диапазоне от 20°C до 85°C.

**Узел мощности** - состоит из электронных полупроводниковых элементов включения, обеспечивает 6-ти ступенчатую систему регулировки мощности.

**Термический выключатель** - выключает электропитание в случае возникновения аварийной ситуации, защита от закипания 95°C.

**Нагревательный узел** - из нержавеющей стали (модели от 24 кВт из меди).

**Циркуляционный насос** - обеспечивает циркуляцию теплоносителя 3 режима.

**Клапан безопасности** - предохраняет от избыточного давления 3 bar.

**Автоматический воздухоотводчик** - удаление воздуха из системы.

**Манометр** - показывает давления в системе.

Номинальная мощность	кВт	4	6	8	4	6	8	12	15	18	21	24	30	36
Номинальное напряжение		220 В-			380 В 3N-									
Номинальный ток выключателя максимального тока	А	20	32	40	10	16	20	25	32	40	50	63		
Минимальное сечение проводов питания	мм <sup>2</sup>	3x2,5	3x4	3x6	5x1	5x1,5	5x2,5	5x4	5x6	5x10				

## Котлы НТ - Расширенные настройки

### Настраиваемые параметры:



- **Мощность котла** - вписать величину с наклейки с номинальными данными.
- **Режим работы насоса** - Pa (автоматический), Pr (ручной - постоянная работа насоса).
- **Максимальное количество включенных ТЭН-ов.**
- **Температурный режим** -  
(no) регулировка температуры в диапазоне 20 - 85°C,  
(Po) регулировка температуры в диапазоне 20 - 60°C (ГВС отключено).
- **Температура теплоносителя подаваемого на бойлер ГВС** -  
установка в диапазоне 50 - 85°C,  
установка 0°C выключает функцию ГВС.
- **Способ измерения температуры в бойлере ГВС** -  
ti (internal) - температура воды в бойлере измеряется датчиком NTC,  
te (external) - наружный термостат.
- **Каскадное управление** - номер котла при работе с С.РS, установка 0 означает независимую работу.
- **Счетчик времени работы котла (только для просмотра).**

## Котлы настенные электрические HiT - T

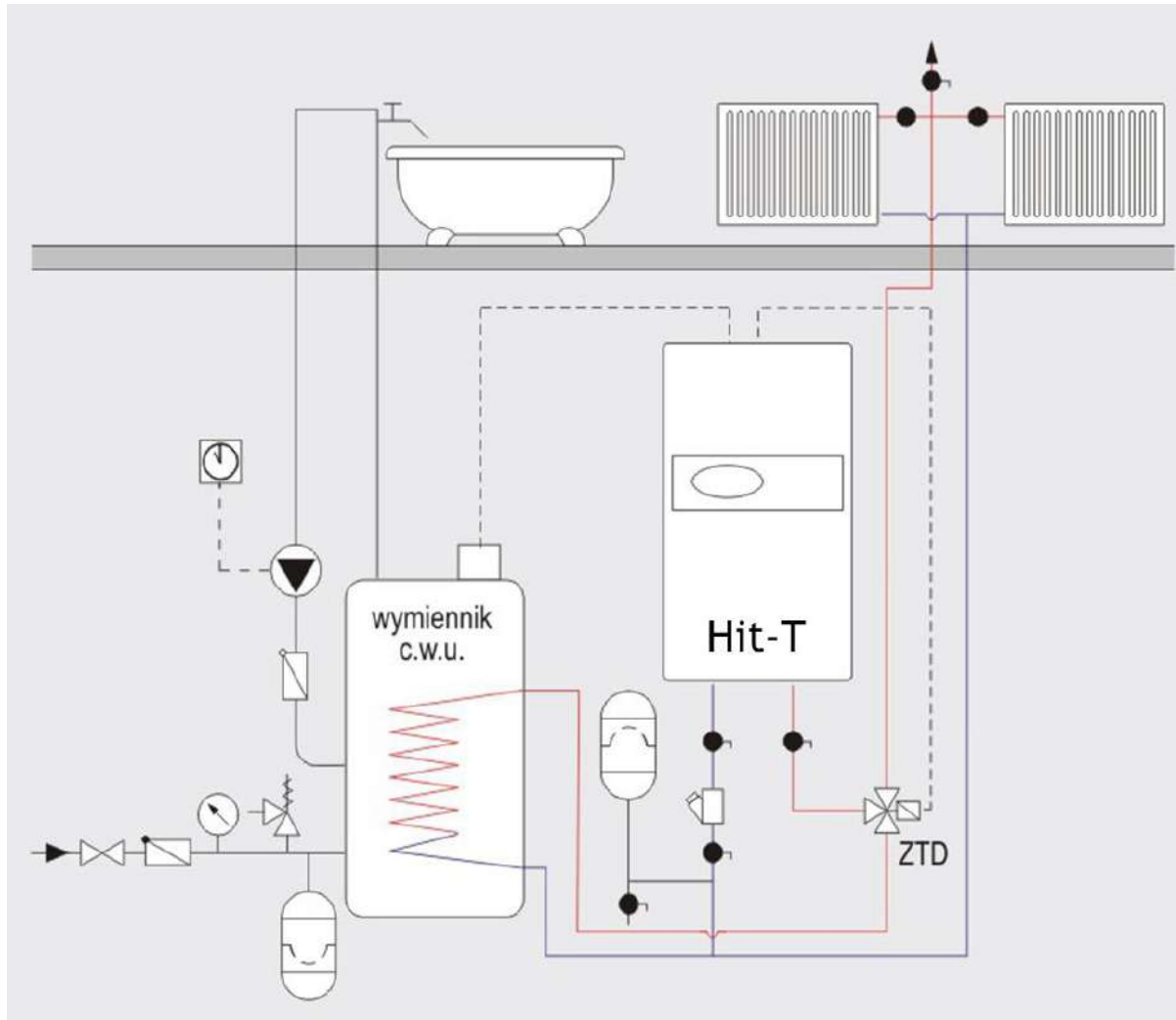

**Модель HiT-T** - электрический котел для совместной работы в отопительных системах и бойлером косвенного нагрева ГВС.

Оборудован расширительным баком объемом в 6 литров и клапаном перепада давления by-pass.

**Модель HiT** - идентичен с версией котла HiT-T, без расширительного бака и клапана by-pass.



## Котлы настенные электрические HiT-LT (L)

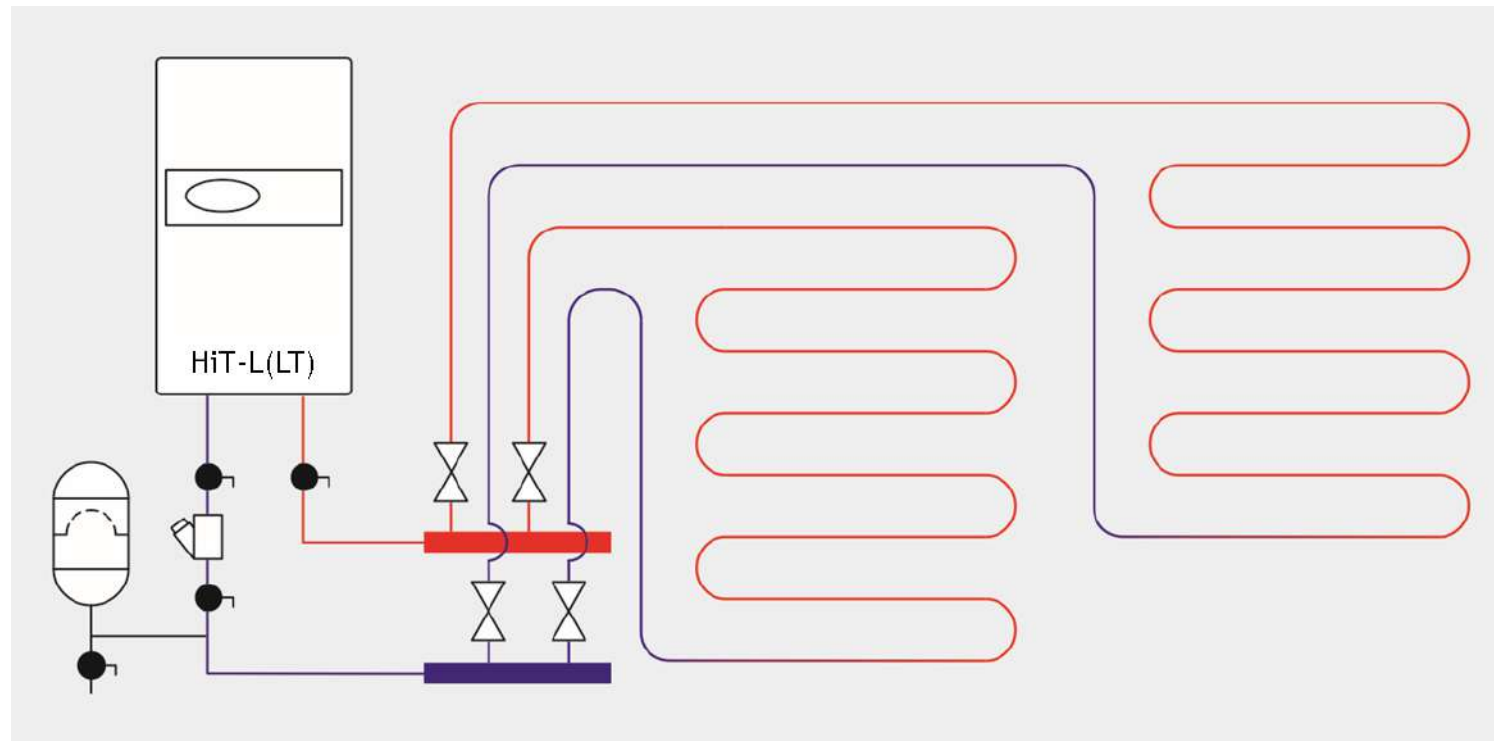

**Модель HiT-LT** - котел специально приспособлен для совместной работы в отопительных системах типа «теплый пол» (имеет более низкие параметры обогрева и соответствующую термическую защиту). Оборудован расширительным баком 6 литров и клапаном перепада давления by-pass.

**Модель HiT-L** - идентичен с версией котла HiT-LT, без расширительного бака и клапана перепада давления by-pass.

## Габаритные и присоединительные размеры



Модель: HiT

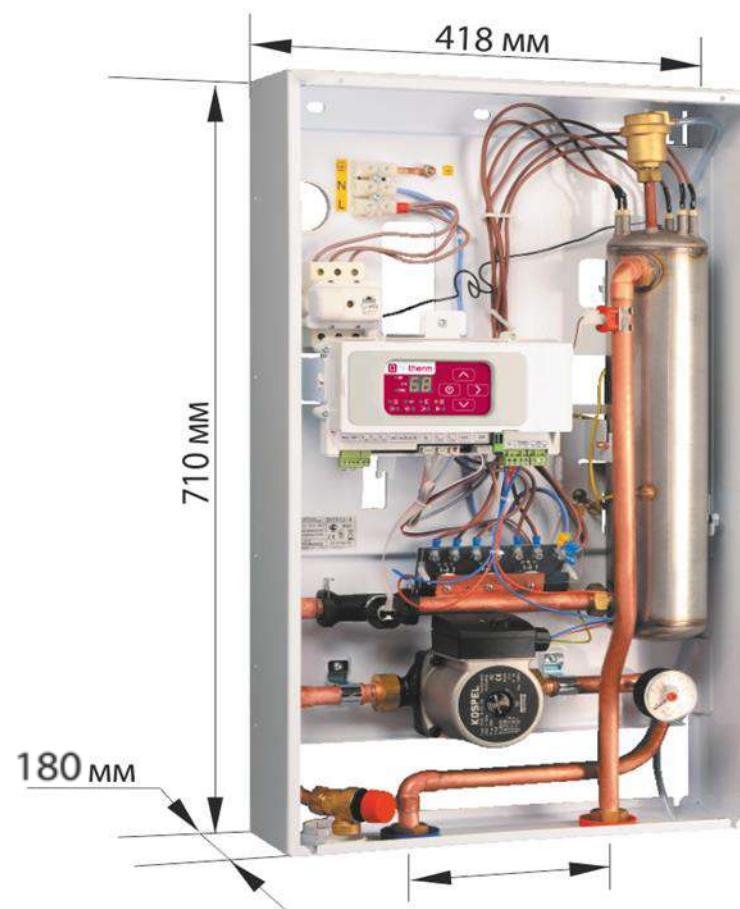

соединительные патрубки  
(расстояние ~180 мм,  
расстояние от стены ~80 мм)

**ГАРАНТИЯ  
12 месяцев  
с момента  
продажи**

## AURATON 2021



**Проводной недельный программатор** известной польской торговой марки Auraton с 2-мя уровнями температуры, выполненный в компактном корпусе. Предназначен для управления газовыми и электрическими котлами, а также, другим отопительным оборудованием посредством беспотенциальных контактов реле с током нагрузки до 16 А.

- Диапазон управления температурой	-	0° - +35°C
- Гистерезис	-	±0,2°C
- Программы 9 из них	-	6- настраиваемые
- Уровней температуры	-	2 +
антизамерзание		
- Температура антизамерзания настраиваемая	-	от 4°C до 10°C
- Цикл работы	-	недельный
- Контроль состояния работы	-	дисплей ЖК
- Максимальный ток нагрузки	-	16 А
- Питание	-	2 батареи ААА



## ВОДОНАГРЕВАТЕЛИ ЭЛЕКТРИЧЕСКИЕ



## Водонагреватели электрические

**TESY** - болгарская компания. История компании берет свое начало в 1990г.

Производство водонагревателей «TESY» расположено в Болгарии на материнском заводе.

С 2008 г. «TESY» открывает свои представительства по всей Европе и странам СНГ.

С 2014 г. Производство водонагревателей для бренда «Hi-Therm».

Комплектация коммутационных устройств и нагревательных элементов - европейских заводов RECO, THERMOWATT, COTHERM.

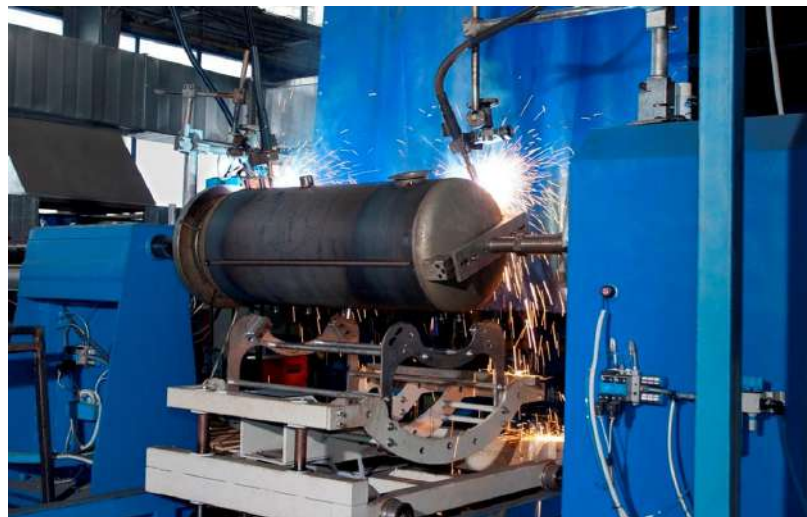

## Водонагреватели электрические

Компания ведёт постоянную работу на улучшении конструкций.  
Запатентованная конструкция сопла (на подаче воды) обеспечивает  
увеличение поступления горячей воды до **15% !**

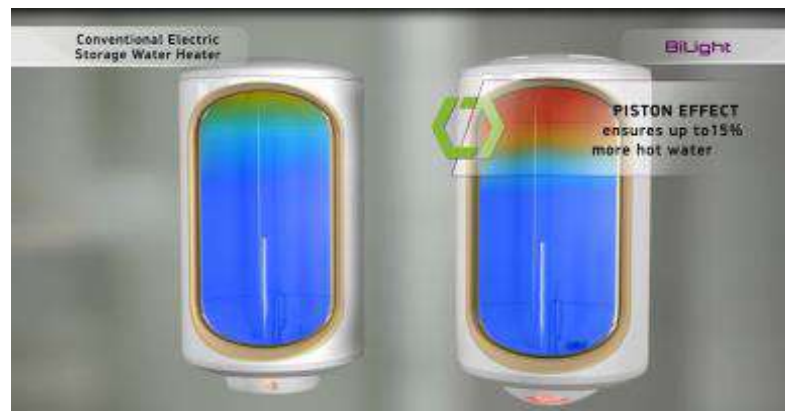
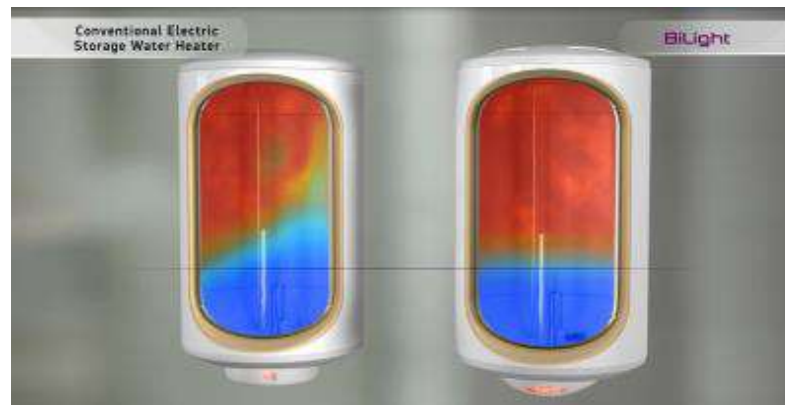



## Водонагреватели электрические ECO LIFE, LONG LIFE DRY



Технология **INSUTECH TECHNOLOGY** обеспечивает равномерное распределение изоляции из экструдированного пенополиуретана. Точное вертикальное размещение и идеальное выравнивание бака относительно внешнего корпуса.

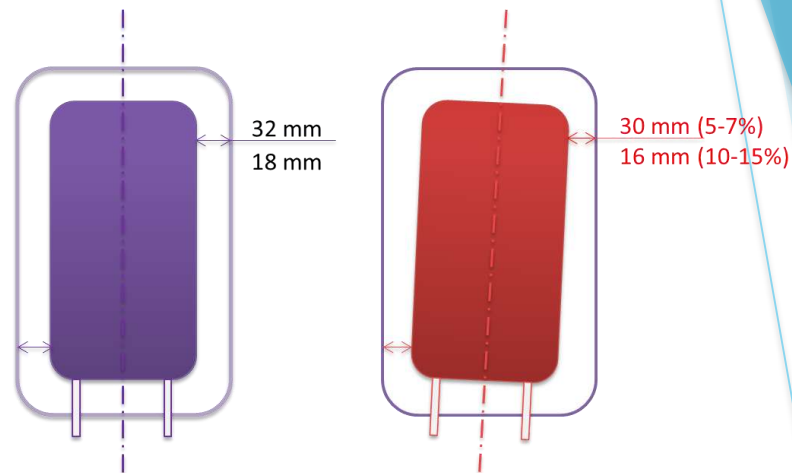

**До 16% меньше теплопотерь** из-за отсутствия соединения между баком для воды и монтажной планкой.

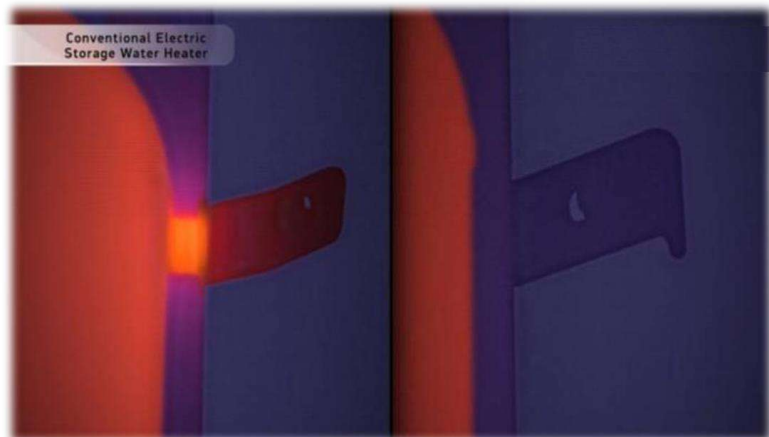

Надежное соединение фланца 6 болтами. Обеспечивает легкий монтаж и длительный срок эксплуатации

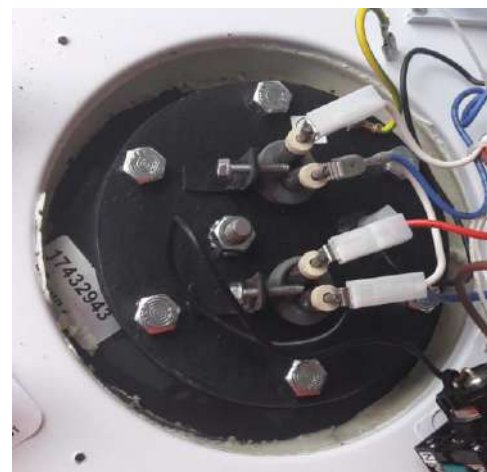

## Водонагреватели электрические ECO LIFE, LONG LIFE DRY



**Нагревательный элемент ANTICALC** - защита от накипи. Обеспечивает бесшумную работу и долгий срок службы водонагревателя. Надежная конструкция, благодаря отсутствию сварочных соединений в эмалированной зоне

Надежная технология нагрева с керамическим нагревательным элементом.  
**До 70% больше площадь теплообмена.** Обеспечивает наилучшую защиту от агрессивной накипи и бесшумную работу водонагревателя. Идеальное решение для использования в регионах с жесткой и минерализованной водой.



## Водонагреватели электрические ECO LIFE, LONG LIFE DRY

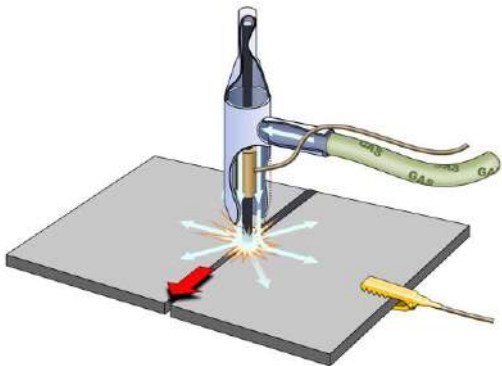

**Плазменная сварка**, используется для производства емкостей для воды. Данный процесс проходит при более низкой температуре сварки без использования дополнительных материалов. Компьютерное управление обеспечивает высокое и стабильное качество.



Баки для воды бойлеров TESY изготавливаются с помощью суперсовременной технологии нанесения **стеклокерамического покрытия** на внутреннюю поверхность. Покрытие обеспечивает надежную защиту от коррозии и высокую гигиену воды. Покрытие гарантирует длительный срок службы и бесперебойную работу бойлера.





## Водонагреватели электрические ECO LIFE, LONG LIFE DRY

**РЕЖИМ ПРОТИВ ЗАМЕРЗАНИЯ** - При этой настройке устройство поддерживает температуру, которая не позволяет замерзание воды в нем 5-10°C. Электрическое питание прибора должно быть включено и прибор должен быть включен.

**ЛЕТНИЙ РЕЖИМ** - Эта настройка является подходящей для за летнего сезона характеризуется более низкой максимальной температурой для подогрева воды 35-40°C, обеспечивающая экономический режим работы устройства.

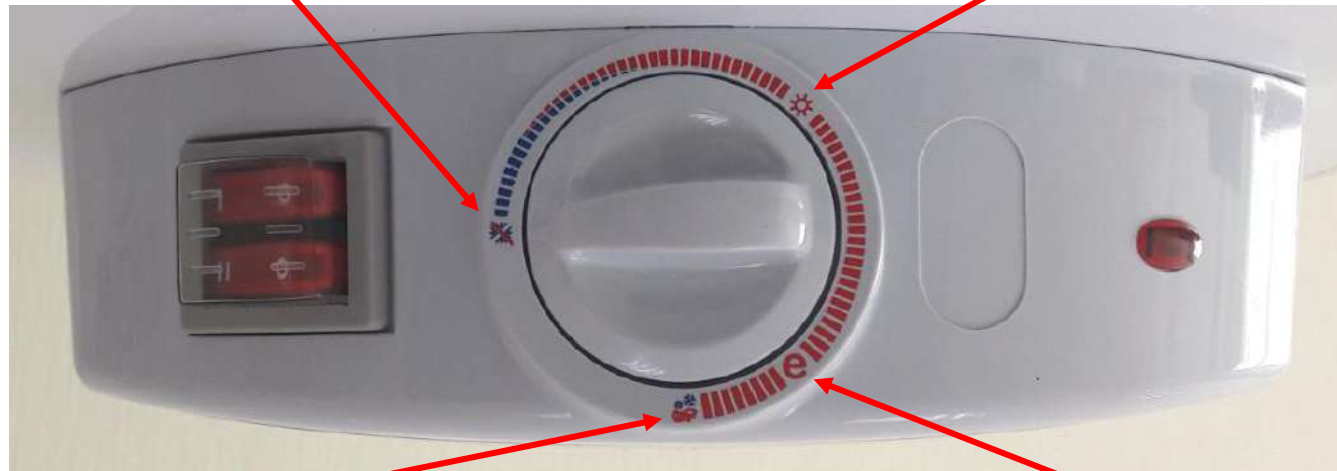

**ЗИМНИЙ РЕЖИМ** - Эта настройка является подходящей для зимнего сезона, характеризуется высокой максимальной температурой подогрева воды в устройстве до 75°C.

**е ЭКОНОМИЯ ЭЛЕКТРОЭНЕРГИИ** - В этом режиме температура воды достигает около 60°C. В этом режиме минимальные теплотери.



## Водонагреватели электрические ELECT



Наименование	Модель бака	Мощность, ТЭНа, Вт	Макс. темп. нагрева, °С	Время нагрева ΔТ 45°С(15-60С), мин	Габариты, мм	Вес, кг
ELECT 10 A	10	1500	60	20	384x372x270	6,7
ELECT 10 U	10	1500	60	20	384x372x270	6,7
ELECT 15 A	15	1500	60	31	384x372x337	7,8
ELECT 15 U	15	1500	60	31	384x372x337	7,8

## Водонагреватели электрические ECO LIFE VBO



Наименование	Модель бака	Мощность, ТЭНа, Вт	Макс. темп. нагрева, °С	Время нагрева ΔТ 50°С, ч/мин	Габариты, мм	Вес, кг
Eco Life VBO 50	50	1500	75	1 ч 51 мин	593x440x467	17,6
Eco Life VBO 80	80	1500	75	2 ч 42 мин	736x440x467	19,8
Eco Life VBO 100	100	1500	75	3 ч 29 мин	896x440x467	23

### ТЕХНИЧЕСКИЕ ХАРАКТЕРИСТИКИ

Режимы нагрева	обычный нагрев
Количество ТЭНов	один
Тип ТЭНа	"мокрый" (непосредственно контактирует с водой)
Материал внутреннего бака	сталь со стеклокерамическим покрытием
Дополнительная защита	магн. анод, предохран. клапан (защита от избыт. давл.), и перегрева
Элементы управления бойлером	термостат, стрелочный термометр
Давление, бар	8 бар
Электропитание	230В/50Гц
Гидравлическое подключение	1/2"



## Водонагреватели электрические LONG LIFE HBO DRY



### ХАРАКТЕРИСТИКИ

#### ВОДОНАГРЕВАТЕЛИ LONG LIFE DRY.

Тип установки	настенный
Подводка	нижняя
Материал корпуса	сталь
Тип управления	механическое
Цвет	белый

### ТЕХНИЧЕСКИЕ ХАРАКТЕРИСТИКИ

Режимы нагрева	обычный нагрев, ускоренный нагрев
Количество ТЭНов	два независимых
Тип ТЭНа	"сухой" (отделен от воды герметичной трубкой)
Материал внутреннего бака	сталь со стеклокерамическим покрытием
Дополнительная защита	магн. анод, предохран. клапан (защита от избыт. давл.) и перегр.
Элементы управления бойлером	термостат, стрелочный термометр
Давление, бар	8
Электропитание	220 В/50 Гц
Гидравлическое подключение	1/2"

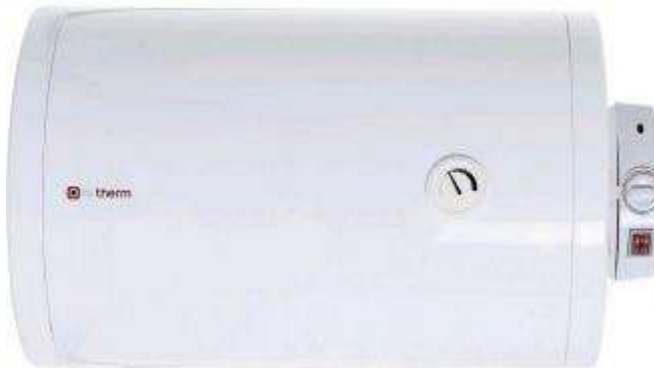

## Водонагреватели электрические LONG LIFE DRY



Наименование	Модель бака	Мощность, ТЭН1/ТЭН2, Вт	Макс. темп. нагрева, °С	Время нагрева ΔТ 50°С, 2 ТЭН/1 ТЭН, ч/мин	Габариты, мм	Вес, кг
Long Life VBO 50 DRY	50	800/800	75	1 ч 49 мин / 3 ч 38 мин	599x440x468	17,6
Long Life VBO 80 DRY	80	1200/800	75	2 ч 20 мин / 3 ч 52 мин	849x440x468	21,8
Long Life VBO 100 DRY	100	1200/800	75	2 ч 55 мин / 4 ч 51 мин	989x440x468	25
Long Life VBO 120 DRY	120	1200/800	75	3 ч 29 мин / 5 ч 48 мин	1154x440x468	29,3
Long Life VBO 150 DRY	150	1200/800	75	4 ч 09 мин / 6 ч 55 мин	1318x440x468	34,8
Long Life HBO 80 DRY*	80	1200/800	75	2 ч 19 мин / 3 ч 52 мин	440x849x468	21,5

\* горизонтальный монтаж

### МОДЕЛИ SLIM, D=36 CM

Наименование	Модель бака	Мощность, ТЭН1/ТЭН2, Вт	Макс. темп. нагрева, °С	Время нагрева ΔТ 50°С, 2 ТЭН/1 ТЭН, ч/мин	Габариты, мм	Вес, кг
Long Life VBO 30 DRY SLIM	30	800/800	75	1 ч 05 мин / 2 ч 11 мин	561x353x380	12,3
Long Life VBO 50 DRY SLIM	50	800/800	75	1 ч 48 мин / 3 ч 36 мин	799x353x380	18,2
Long Life VBO 80 DRY SLIM	80	1200/800	75	2 ч 54 мин / 3 ч 52 мин	1201x353x380	23,9

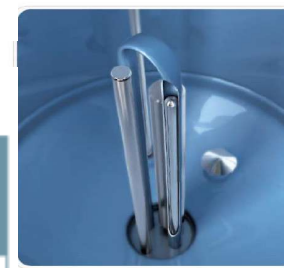



## Водонагреватели электрические комбинированные

**Турбулятор** представляет собой встроенный по всей длине змеевика элемент со специальными отверстиями, разработанный, чтобы ломать линейный поток циркулирующей жидкости в самом змеевике. Таким образом, полностью усваивается энергия внутренних температурных слоев жидкости, которая выделяется в результате принудительного столкновения всего объема потока со стенками змеевика. Этот процесс характеризуется образованием потокового вихря в змеевике и максимальным усвоением энергии теплоносителем. **При наличии турбулятора увеличивается теплотехнические характеристики бойлера - увеличивается мощность змеевика (до 26%) и быстрее нагревается объем воды в бойлере.** Встроенный турбулятор имеется в моделях с объемом до 150 литров. Он является одним из уникальных проектных решений.



*Распределение тепла в обычном теплообменнике*

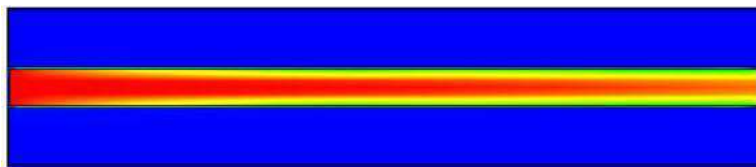

*Распределение тепла в теплообменнике с Турбулятором*

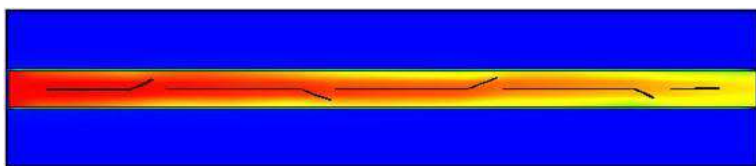



## Водонагреватели электрические комбинированные



### ХАРАКТЕРИСТИКИ

#### ВОДОНАГРЕВАТЕЛИ КОМБИНИРОВАННЫЕ ECO LIFE

Тип установки	настенный
Подводка	нижняя / боковая
Материал корпуса	сталь
Тип управления	механическое
Цвет	белый

### ТЕХНИЧЕСКИЕ ХАРАКТЕРИСТИКИ

Режимы нагрева	обычный нагрев
Количество ТЭНов	один
Тип ТЭНа	"мокрый" (непосредственно контактирует с водой)
Материал внутреннего бака	сталь со стеклокерамическим покрытием
Дополнительная защита	магн. анод, предохранительный клапан (защита от избыт. давл.) и перегр.
Элементы управления бойлером	термостат, стрелочный термометр
Давление, бар	8
Электропитание	220 В/50 Гц
Гидравлическое подключение	1/2"

НАИМЕНОВАНИЕ	ВЕС, кг	ГАБАРИТЫ, мм	ВРЕМЯ НАГРЕВА ΔТ 50°С	t° НАГРЕВА, °С	МОЩНОСТЬ, Вт	ОБЪЕМ БАКА, л
Водонагреватель комб Eco Life VBO 80 0,21м <sup>2</sup>	26,7	830x490x480	2ч20мин	75	2 000	80
Водонагреватель комб. Eco Life 80 0,47м <sup>2</sup>	31,8	830x490x480	2ч20мин	75	2 000	80
Водонагреватель комб. Eco Life VBO 100 0,28м <sup>2</sup>	31,0	990x490x480	2ч55мин	75	2 000	100
Водонагреватель комб. Eco Life VBO 100 0,7м <sup>2</sup>	38,4	990x490x480	2ч55мин	75	2 000	100
Водонагреватель комб. Eco Life VBO 120 0,7м <sup>2</sup>	41,6	1140x490x480	3ч30мин	75	2 000	120
Водонагреватель комб. Eco Life VBO 150 0,7м <sup>2</sup>	47,7	1360x490x480	4ч21мин	75	2 000	150
Водонагреватель комб. Eco Life VBO 150 0,5+0,3м <sup>2</sup>	47,7	1360x490x480	4ч21мин	75	2000	150

## Производство насосов на двух заводах в Словении: Метлика и Коенда.

Производство насосов с 1947 года.

115 сотрудников на двух заводах.

### Метлика:

- Производство статоров и роторов;
- Производство вала;
- Покраска корпуса.

### Коенда:

- Глубокая покраска, брендиование корпуса;
- Сборка готового изделия.





- ✓ 100% европейский продукт;
- ✓ Проверка качества всех поступающих комплектующих;
- ✓ Проверка качества на этапах производства;
- ✓ 100% проверка всех готовых изделий;
- ✓ Постоянное усовершенствование и обновление производственных процессов;
- ✓ 2 млн. евро инвестиций в разработки и развитие;
- ✓ Соответствие стандартам ISO 9001:2008;
- ✓ 2 года гарантии на всю продукцию.





**HTNT**

Высокоэффективные насосы с мокрым ротором

**HTGN**

Трехскоростные насосы с мокрым ротором

**Ин-лайн насосы**

Насосы с сухим ротором

**Многоступенчатые насосы**





- Мокрый ротор;
- Встроенный преобразователь частоты;
- Бессенсорное управление;
- Высокоэффективный двигатель с BLDC магнитом;
- Катафорезная обработка корпуса.



Тихая работа

Надежность:

- Класс изоляции H;
- Закрытый ротор;
- Роторная чаша и разделительная втулка из нерж. стали AISI 316;
- 2 уплотнительных кольца.

Простой монтаж:

- Съёмный кабельный ввод (для моделей EVO, ECO)





$EEI \leq 0,23$

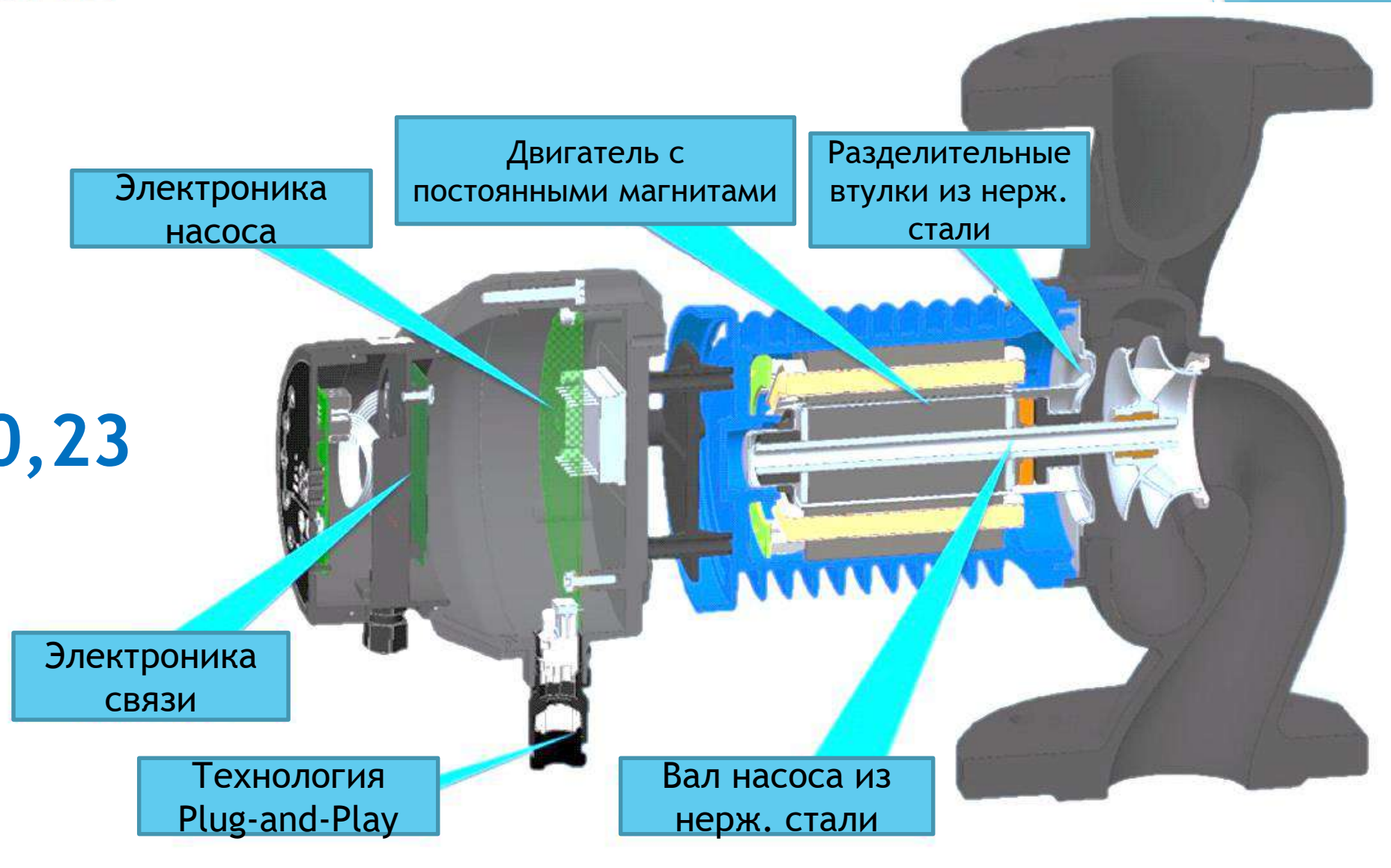



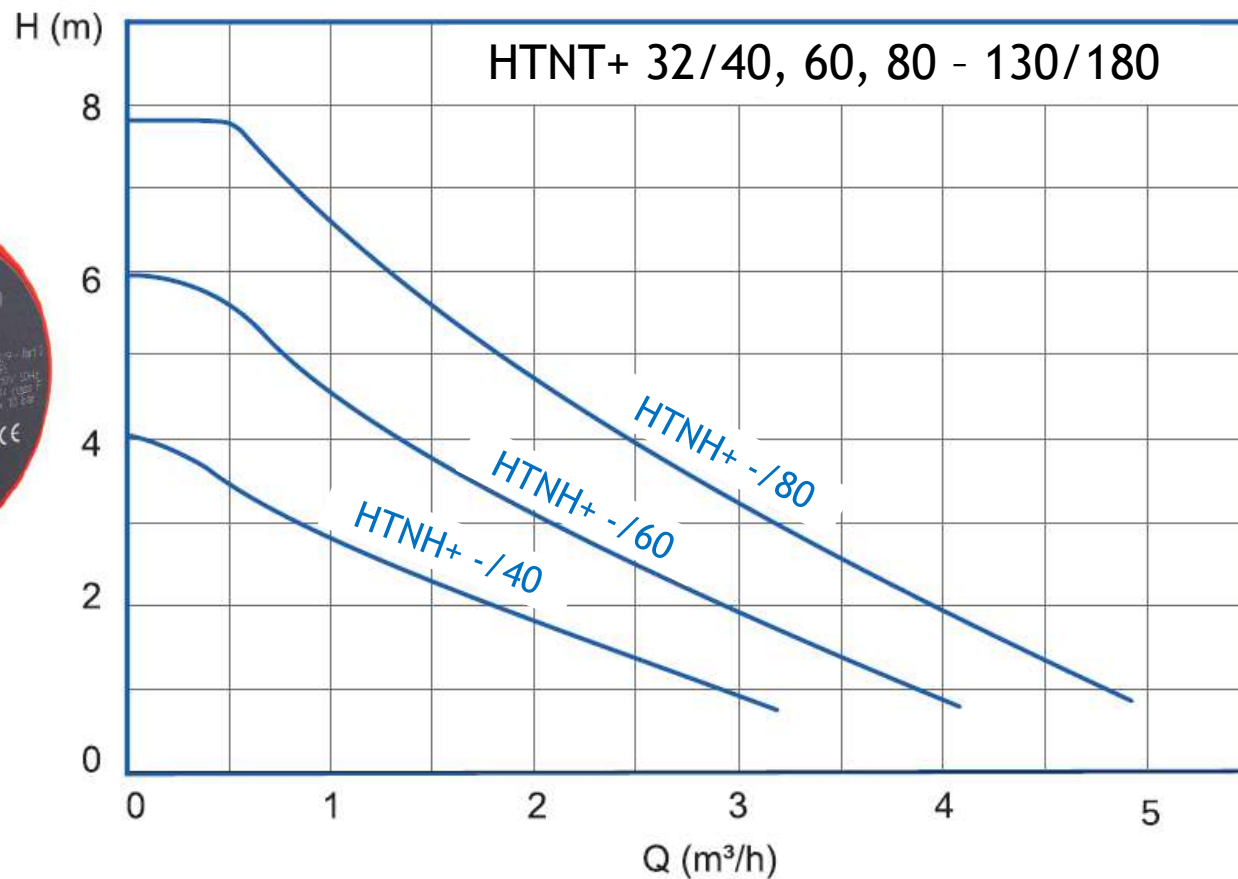

Напор:

- 4 м;
- 6 м;
- 8 м.

Доступные подключения:

- 15 (L=130);
- 20 (L=130/180);
- 25 (L=130/180);
- 32 (L=180).

Управление:

- Постоянная скорость;
- Пропорциональное давление.

Опции

- ER (0-10 В);
- ШИМ (PWM) (отопление или солар).



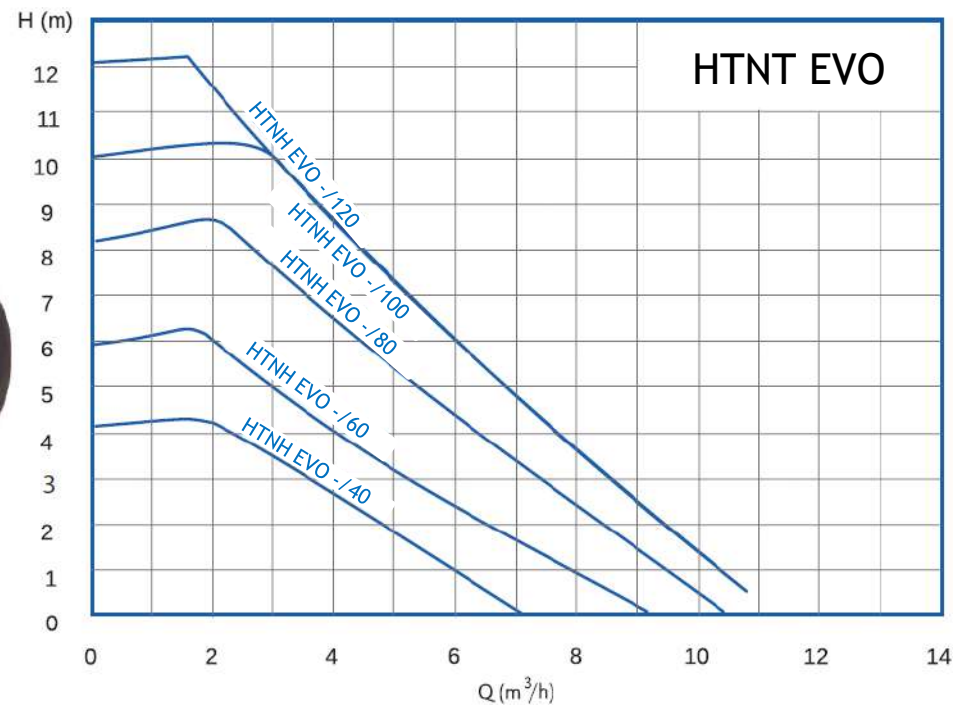

Напор:

- 4 м;
- 6 м;
- 8 м;
- 10 м;
- 12 м.

Доступные подключения:

- 25 (L=180);
- 32 (L=180) и 32F (L=220);
- 40F (L=220);
- 50F (L240).

Режимы управления:

- Авто;
- Пропорциональное давление;
- Постоянное давление;
- Постоянная скорость;
- Комбинированный режим (только с модулем связи);
- Ночной режим.

Отображение на дисплее:

Расход, напор, RPM, режим управления, ошибки.

Опции: модуль связи.

**Напор:**

- 4 м;
- 8 м;
- 10 м;
- 12 м.

**Доступные подключения:**

- 32F (L=220);
- 40F (L=220 и L=250);
- 50F (L=280);
- 65F (L=340);
- 80F (L=360).

**Режимы управления:**

- Авто;
- Пропорциональное давление;
- Постоянное давление;
- Постоянная скорость;
- Комбинированный режим (только с модулем связи);
- Ночной режим.

**Отображение на дисплее:**

Расход, напор, RPM, режим управления, ошибки.

Опции: модуль связи.

# HTNT ECO (C)

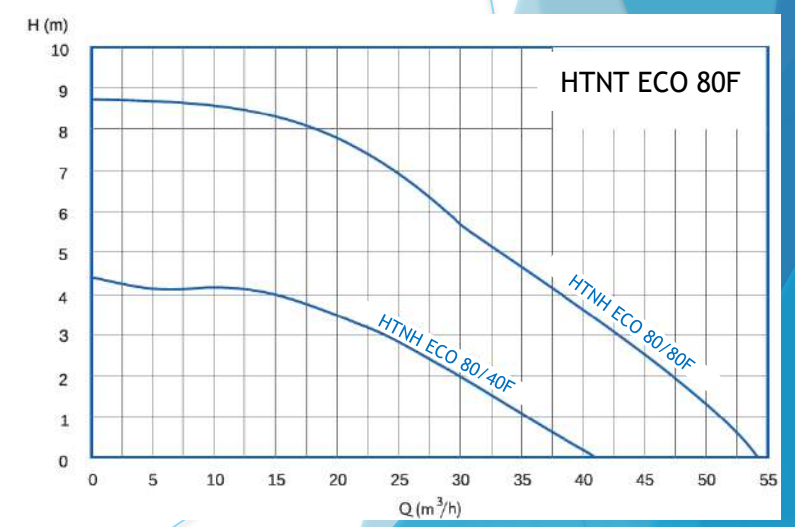
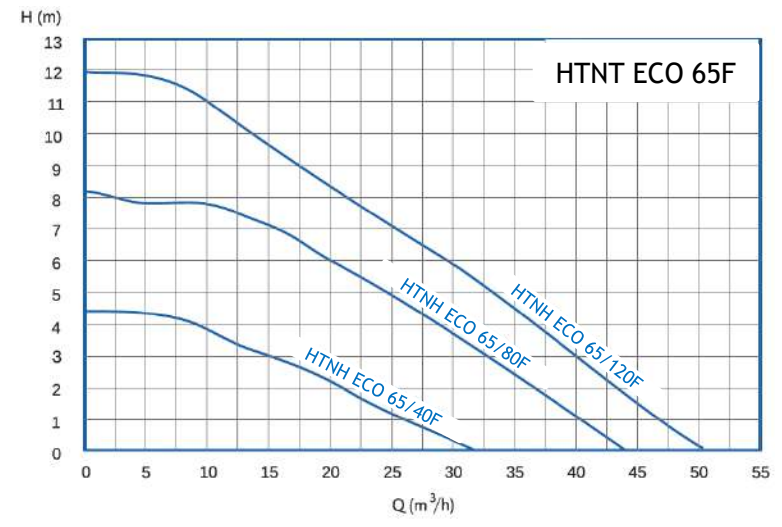
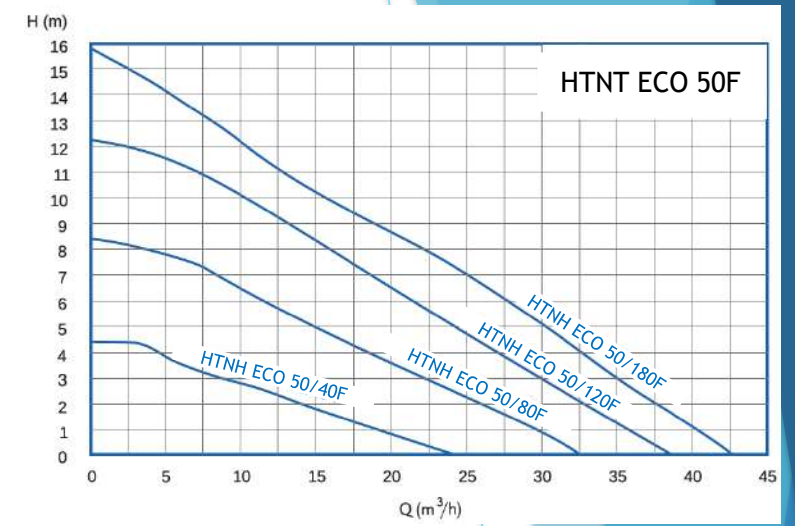
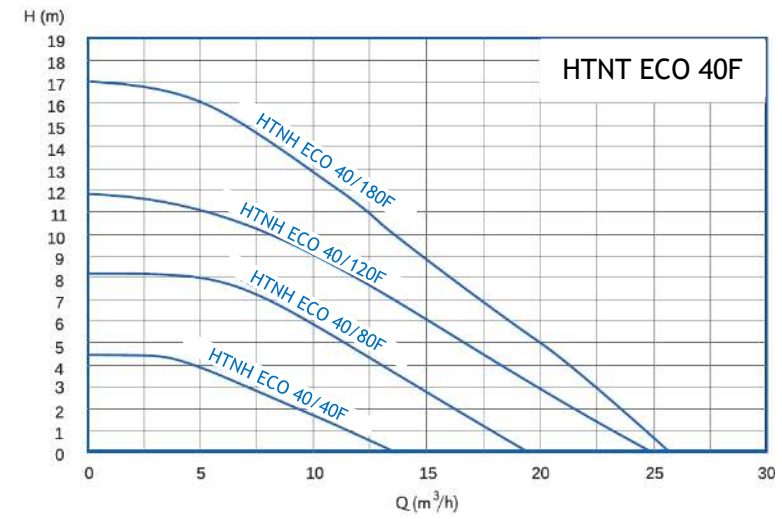



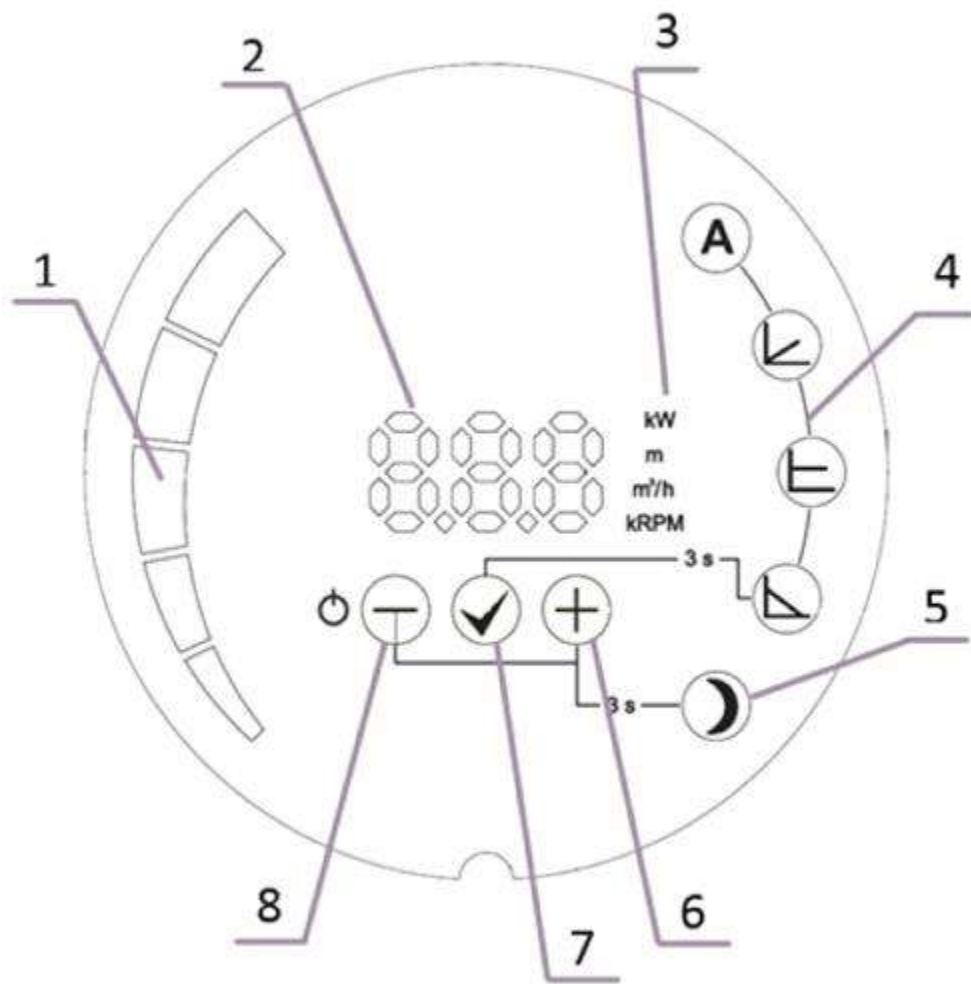





1. Схема дисплея с параметрами насоса.
2. Цифровой дисплей значений.
3. Дисплей выбранного параметра (единица измерения).
4. Дисплей выбранного режима работы.
5. Кнопка выбора ночного режима.
6. Кнопка выбора.
7. Кнопка подтверждения.
8. Кнопка выбора.

## Режимы управления:

- Авто;
- Пропорциональное давление;
- Постоянное давление;
- Постоянная скорость;
- Ночной режим.

Зажмите кнопку  на 3 секунды для изменения режима работы. Клавишами  и  выберите необходимый режим. Клавишей  подтвердите выбор режима.

Может быть подключен к:

- HTNT EVO;
- HTNT ECO.

Может быть присоединён к насосу:

1. При приобретении насоса с обозначением:

- HTNT EVO C;
- HTNT ECO C;
- HTNT TEECH C.

2. На уже работающие насосы:

- HTNT EVO → HTNT EVO C;
- HTNT ECO → HTNT ECO C.

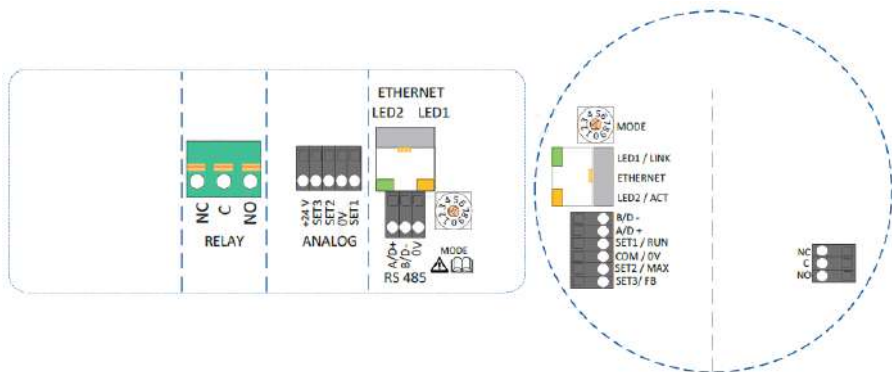

Этот модуль использует разные варианты управления, включающие:

- Дистанционное включение/выключение;
- Аналоговое управление (0-10V);
- Дистанционное управление “Modbus”;
- Реле обратной связи;
- Веб-доступ через ETHERNET.

$EEl \leq 0,12$

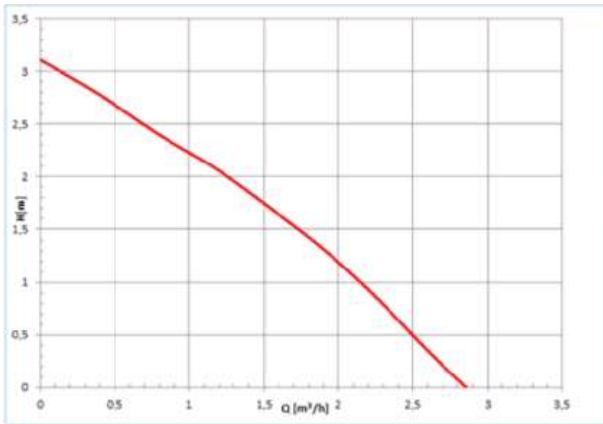

**3m**  
 $P_{max}=14$  Вт  
 $H_{max}=3,1$  м  
 $Q_{max}=2,9$  м<sup>3</sup>/год  
 $EEl \leq 0,12$

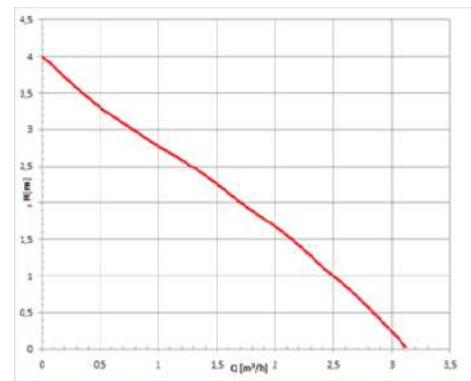

**4m**  
 $P_{max}=20$  Вт  
 $H_{max}=4$  м  
 $Q_{max}=3,1$  м<sup>3</sup>/год  
 $EEl \leq 0,13$

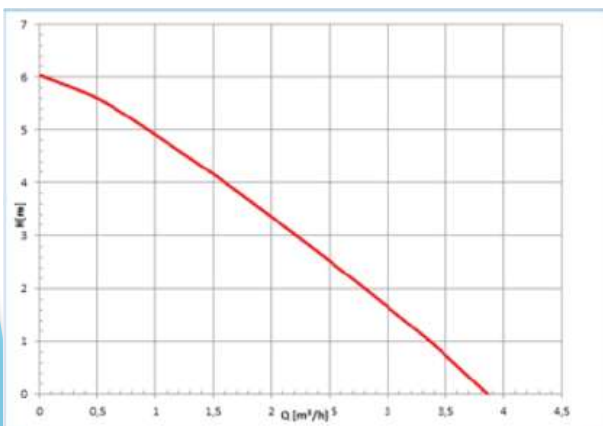

**63m**  
 $P_{max}=35$  Вт  
 $H_{max}=6$  м  
 $Q_{max}=3,9$  м<sup>3</sup>/год  
 $EEl \leq 0,15$

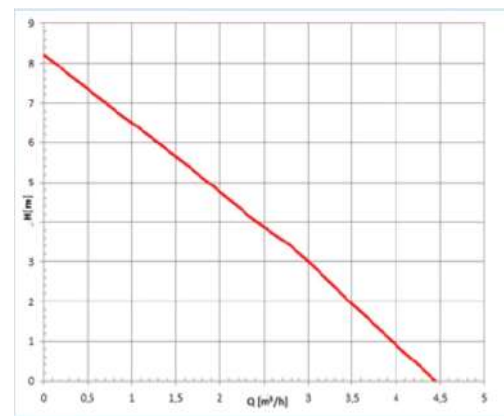

**8m**  
 $P_{max}=50$  Вт  
 $H_{max}=8,1$  м  
 $Q_{max}=4,5$  м<sup>3</sup>/год  
 $EEl \leq 0,17$

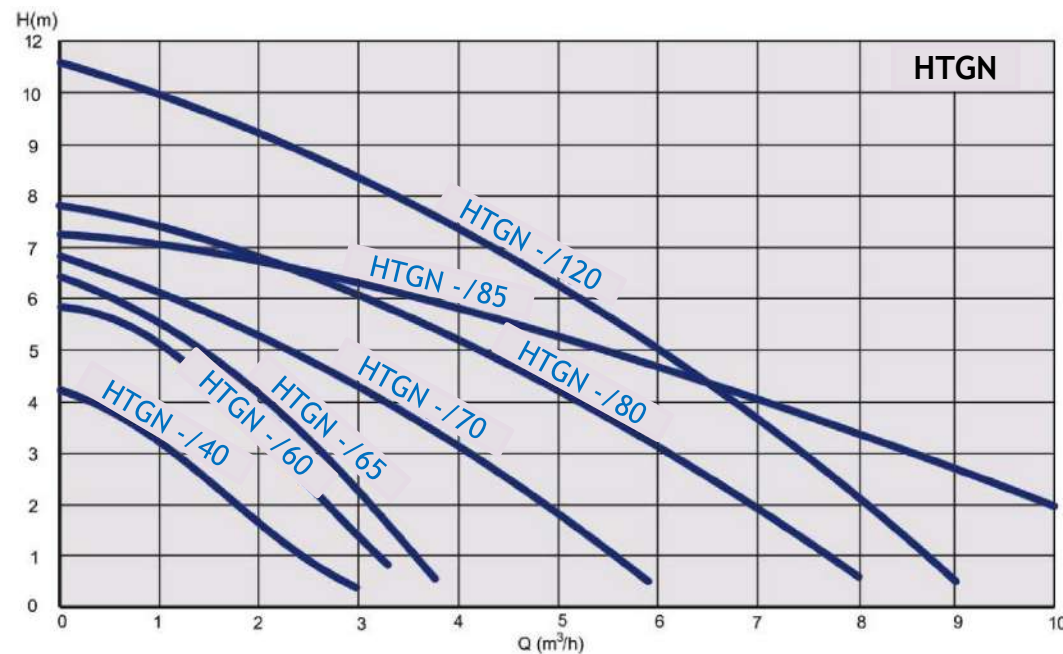

Напор:

- 4 м;
- 6 м;
- 6,5 м;
- 7 м;
- 8 м;
- 12 м.

Доступные подключения:

- 15 (L=130);
- 20 (L=130/180);
- 25 (L=130/180);
- 32 (L=180).

Управление:

- 3 скорости.

Опции:

- Версия для системы ГВС (HTSN).





Насосы с мокрым ротором 3-х скоростные.

Типы насосов:

- Трёхфазные насосы (HTGN bas);
- Однофазные насосы (HTGNM bas);
- Трёхфазные насосы для систем ГВС (HTSN bas).

Варианты подключений:

- 40, 50, 65, 80, 100;
- Сдвоенные насосы (HTGND bas).



## Трёхскоростные насосы



## Энергоэффективные насосы

