

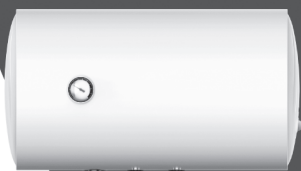

Водонагреватель электрический накопительный



VRM-30

HRM-30

VRM-30D

HRM-30D

VRM-50

HRM-50

VRM-50D

HRM-50D

VRM-80

HRM-80

VRM-80D

HRM-80D

VRM-100

VRM-100D

Руководство по эксплуатации

Технические характеристики

Модель	VRM 30	VRM 50	VRM 80	VRM 100	HRM 30	HRM 50	HRM 80	VRM-30D HRM-30D	VRM-50D HRM-50D	VRM-80D HRM-80D	VRM 100D
Объем, л	30	50	80	100	30	50	80	30	50	80	100
Габаритные размеры, мм	∅ 340 624	∅ 340 876	∅ 410 935	∅ 410 1106	∅ 385 463	∅ 385 667	∅ 460 740	∅ 390 520	∅ 390 725	∅ 460 790	∅ 460 940
Вес нетто/брутто, кг	12,8/ 15,1	17,5/ 19,6	22,8/ 26,3	26,8/ 30,5	10,7/ 12,7	15,7/ 18,3	23,1/ 26,5	13/ 15,2	17/ 19,2	24/ 27,7	29/ 33,2
Время нагрева * (Δ45°C)	47	79	126	156	47	79	126	47	79	126	156
Макс. раб. давление, мПа	0,8 При максимальном давлении начинается сброс излишков давления через предохранительный клапан. Если давление в водопроводной сети превышает 8 бар (номинальное рабочее давление), необходима установка понижающего редукционного клапана.										
Номин. напряжение	220V-240V, 50HZ										
Номин. мощность, кВт	1,5										
Класс защиты	IPX4										

* При полной мощности нагрева и при идеальных условиях окружающей среды.

Производитель оставляет за собой право на внесение изменений.

Содержание

Введение	3
Правила безопасности	3
Устройство прибора	4
Монтаж водонагревателя	5
Подключение к водопроводу	6
Подключение к электросети	6
Эксплуатация	7
Устранение неполадок	7
Электрическая схема	8
Уход и техническое обслуживание	8
Транспортировка и хранение	9
Комплектация	10
Гарантия	10
Срок службы прибора	10
Утилизация	10
Сертификация	11

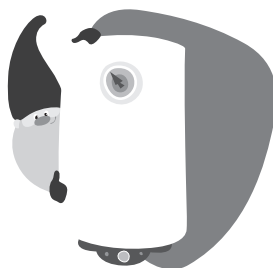

**Добро пожаловать
в сказочный мир
Kotitonttu!**

www.kotitonttu.com

Введение

Электрический водонагреватель накопительного типа предназначен для нагрева поступающей из водопровода холодной воды. Применяется исключительно в бытовых целях, вода из водонагревателя не предназначена для питья и приготовления пищи.

Внимательно прочитайте «Руководство по эксплуатации»! Это позволит избежать ошибок при установке и эксплуатации водонагревателя.

Неправильная установка и эксплуатация электрического водонагревателя может привести к несчастным случаям или имущественному ущербу.



ВАЖНО!

1. Установку и первый запуск водонагревателя должен производить квалифицированный специалист, который несёт ответственность за правильность установки и может объяснить, как пользоваться водонагревателем.
2. При монтаже, подключении и эксплуатации прибора должны быть соблюдены все действующие региональные стандарты и правила, а также все требования, описанные в настоящем руководстве.
3. Запрещается эксплуатировать водонагреватель без защитного заземления. Перед установкой водонагревателя удостоверьтесь, что заземляющий электрод розетки должным образом заземлен.
4. Запрещается подключать водонагреватель в переносные розетки.
5. Производитель не несёт ответственности за урон, нанесенный в результате неправильной эксплуатации оборудования.

Правила безопасности

1. Розетка электропитания должна быть надежно заземлена. Номинальный ток розетки должен быть не ниже 16 А. Розетка и вилка должны всегда быть сухими, чтобы не допустить короткого замыкания в электрической сети.
2. Стена, на которую устанавливается водонагреватель, должна быть рассчитана на нагрузку, вдвое превышающую общий вес водонагревателя, заполненного водой.
3. При подключении водонагревателя к системе водоснабжения в месте входа холодной воды следует устанавливать предохранительный клапан (идет в комплекте с прибором).

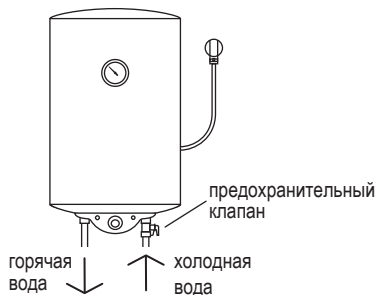

Предохранительный клапан

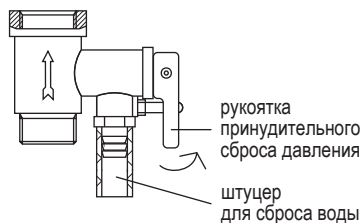

4. При первом использовании водонагревателя (или при первом использовании после технического обслуживания или чистки) не следует включать питание водонагревателя до полного заполнения водой.

5. На отверстие выпуска давления в предохранительном клапане нужно установить дренажную трубку и вывести ее в канализацию на случай слива воды и стравливания избыточного давления. Дренажная трубка должна быть направлена вниз.
6. Не оставляйте водонагреватель, наполненный водой, без питания и нагрева воды в помещении, где температура может быть ниже 0°C.
7. В случае длительного отсутствия либо длительного неиспользования прибора перекрывайте краны на входе и выходе из водонагревателя и отключайте его от электрической сети, вынув вилку из розетки.
8. **ОСТОРОЖНО!** Температура горячей воды на выходе из прибора может достигать 75°C и может привести к серьезным ожогам. Во избежание ожогов вы можете регулировать температуру воды при помощи крана смесителя.
9. Ремонтные работы должен выполнять квалифицированный специалист с использованием оригинальных запасных частей, произведенных фирмой-изготовителем. При несоблюдении данного требования производитель снимает с себя все гарантийные обязательства.
10. Данное устройство не предназначено для использования людьми (включая детей) с ограниченными физическими или умственными способностями, за исключением случаев инструктажа и демонстрации принципов работы человеком, несущим ответственность за их безопасность.
11. Внимательно следите за тем, чтобы водонагреватель не стал объектом детских игр.

Устройство прибора

Модели VRM-30, VRM-50, VRM-80, VRM-100

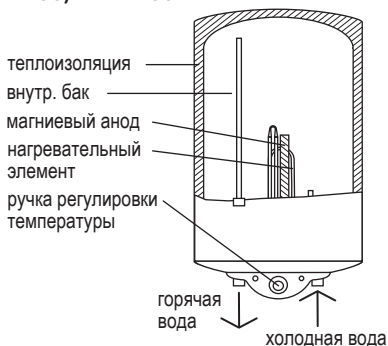

Модели HRM-30, HRM-50, HRM-80

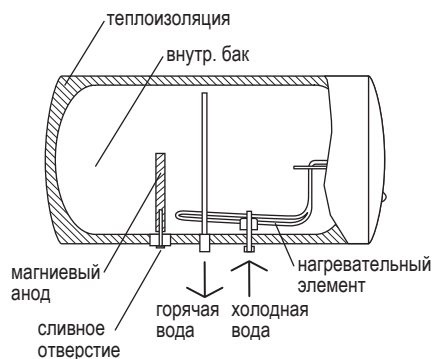

Модели VRM-30D, VRM-50D, VRM-80D, VRM-100D

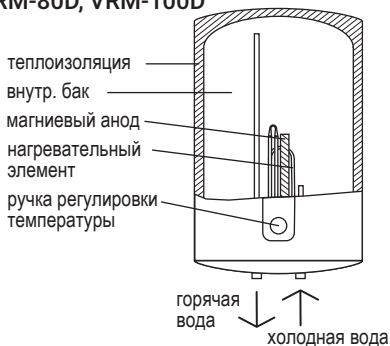

Модели HRM-30D, HRM-50D, HRM-80D

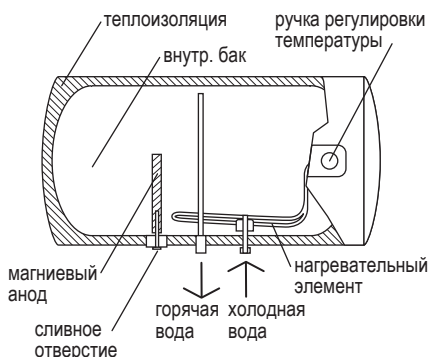

Автоматический контроль температуры воды.

Датчик термостата реагирует на изменение температуры воды. Когда температура ниже заданной регулятором величины, автоматически включается нагревательный элемент (ТЭН) и подогревает воду до заданного значения. При достижении температурой необходимой величины ТЭН автоматически отключается.

Уровни защиты водонагревателя.

Защита от перегрева.
Предохранительный клапан давления.
Устройство защитного отключения.

Стальной внутренний резервуар со специальным защитным покрытием.

Специальный сплав, из которого изготовлен внутренний бак, устойчив к воздействию коррозии и образованию накипи. Защитное покрытие внутреннего бака из специально разработанной мелкодисперсионной эмали.

Свойства эмали: повышенная адгезия и пластичность (закалка при температуре 850°C); расширяется или сжимается при перепадах температуры в той же

пропорции, что и стенки внутреннего бака, не образуя микротрещин, в которых может возникнуть очаг коррозии. В качестве дополнительной защиты внутреннего бака от коррозии водонагреватель оснащен магниевым анодом увеличенной массы.

Внутренняя пенополиуретановая теплоизоляция

позволяет эффективно сохранять температуру нагретой воды, сводит к минимуму теплотери и снижает энергопотребление водонагревателя.

Монтаж водонагревателя

Внимание!

Электрический водонагреватель следует устанавливать на твердую вертикальную поверхность (стену).

При выборе места монтажа удостоверьтесь, что с обеих сторон от стен до корпуса водонагревателя имеется зазор не менее 0,2 м, для проведения технического обслуживания в случае необходимости.

Для сокращения тепловых потерь в трубопроводе водонагреватель следует устанавливать как можно ближе к месту использования воды. Если ванная комната слишком мала для установки водонагревателя, он может быть установлен в любом другом помещении, защищенном от попадания прямых солнечных лучей и дождя.

Для установки водонагревателя должны использоваться оригинальные детали из комплекта поставки, которые могут выдержать вес водонагревателя, наполненного водой.

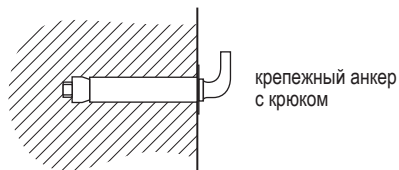

Убедитесь, что крепёжные анкеры надёжно закреплены. В противном случае, электрический водонагреватель может упасть со стены, что приведет к его повреждению или может стать причиной серьезных травм.

Модели VRM-30, VRM-50, VRM-80, VRM-100, VRM-30D, VRM-50D, VRM-80D, VRM-100D

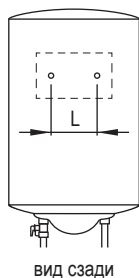

для всех вертикальных моделей расстояние между крепёжными отверстиями L – 205 мм

вид сзади

Модели HRM-30, HRM-50, HRM-80, HRM-30D, HRM-50D, HRM-80D,

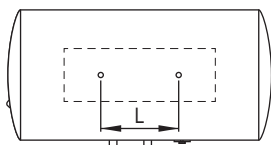

вид сзади

Объем, л	30	50	80
L, мм	110	310	297



ПРЕДУПРЕЖДЕНИЕ!

Водонагреватель может упасть, если будет установлен неправильно.

Если в водонагреватель поступает вода напрямую из скважин, колодцев или водонапорных башен, обязательно нужно использовать фильтр грубой очистки (в комплект поставки не входит).

Подключение к водопроводу

Диаметр резьбы входного и выходного патрубков 1/2".

Строго на входе холодной воды установите предохранительный клапан, входящий в комплект поставки.

Для предотвращения протечек в местах соединения с патрубками установите силиконовые прокладки.

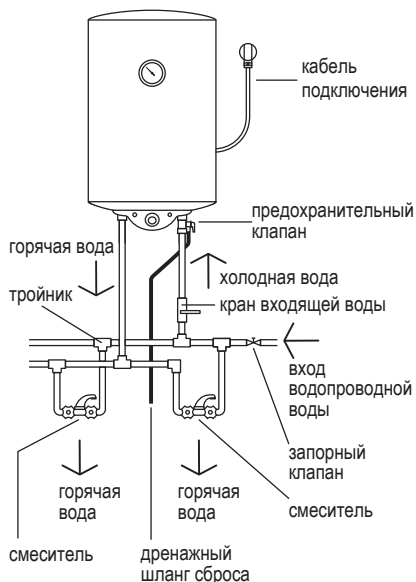

Подключение к электрической сети

Водонагреватель рассчитан на подключение к однофазной электрической сети напряжением 220/230 В.

Подключение должно быть осуществлено через выделенную розетку с заземлением, соединённую с индивидуальным автоматическим выключателем подходящего номинала в распределительном щите.

При установке водонагревателя следует соблюдать требования действующих правил электробезопасности.

Эксплуатация

Наполнение водой

Для того, чтобы наполнить бак водой необходимо:

- открыть запорный клапан и кран входящей воды;
- открыть кран горячей воды на смесителе;
- дождаться, когда из крана потечет вода;
- закрыть кран горячей воды на смесителе и убедиться в отсутствии протечек.

Если из крана горячей воды течет вода – бак заполнен водой полностью.

Только после этого можно подключить бак к электросети!

Если вы не уверены, есть ли в водонагревателе вода, не подключайте его к электросети!

Подключение к электросети

- Вставьте вилку водонагревателя в розетку. В моделях VRM-30D, VRM-50D, VRM-80D, VRM-100D, HRM-30D, HRM-50D, HRM-80D загорится дисплей.

Регулировка температуры

- Поверните ручку регулировки температуры по часовой стрелке для настройки температуры. Загорится индикатор «Heating». Выставьте необходимую температуру нагрева воды. В положении «MIN» температура 30°C, в положении «MAX» температура 75°C. Нагрев воды включается автоматически. Когда температура воды достигнет заданной, нагрев прекратится, индикатор «Heating» погаснет.

Устранение неполадок

Неисправность	Причина	Устранение
Во время нагрева не горит индикатор «Heating»	Неисправность терморегулятора	Вызовите специалиста сервисного центра для устранения неисправности
Не поступает вода из патрубка подачи горячей воды	1. Отсутствует водоснабжение 2. Низкое давление в системе 3. Перекрыт кран подачи холодной воды	1. Дождитесь возобновления водоснабжения 2. Возобновите использование прибора после повышения давления 3. Откройте запорный клапан
Температура воды слишком высокая	Неисправность системы контроля температуры	Вызовите специалиста сервисного центра для устранения неисправности
Протечка воды	Негерметичность прокладок в местах соединений	Замените прокладку в местах соединений

Электрическая схема

Модели VRM-30, VRM-50, VRM-80,
VRM-100, HRM-30, HRM-50, HRM-80

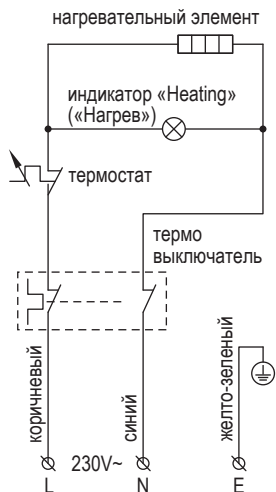

Модели VRM-30D, VRM-50D,
VRM-80D, VRM-100D,
HRM-30D, HRM-50D, HRM-80D

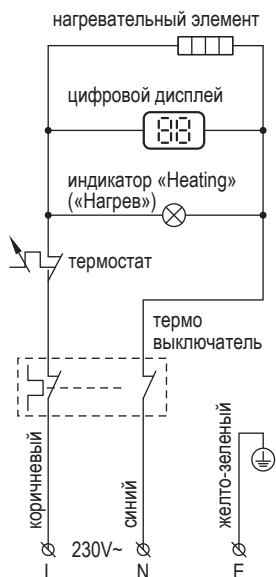

Уход и техническое обслуживание

Для поддержания чистоты протирайте корпус мягкой тряпкой или влажной губкой. Запрещается использование агрессивных химических средств.

Для обеспечения продолжительного срока службы необходимо не позже, чем через полгода после начала эксплуатации, провести техническое обслуживание силами квалифицированных специалистов, которое должно включать в себя обязательную проверку наличия накипи на ТЭНе и внутренней полости водосодержащей ёмкости, а также состояние магниевых анодов. При сильном изнашивании магниевый анод необходимо заменить.

По результатам осмотра водонагревателя при первом техническом обслуживании устанавливается периодичность регулярного, технического обслуживания, которой необходимо придерживаться в течение всего периода эксплуатации прибора.

В случае смены адреса эксплуатации, а также выявленных в результате очередного технического обслуживания изменений условий эксплуатации (качество воды), регулярность технического обслуживания может быть пересмотрена.

Гарантия на водосодержащую ёмкость и нагревательный элемент при изношенном аноде (остаточный объем менее 30% от первоначального) недействительна.

В регионах с особо жесткой водой, с водой, включающей в себя коррозионноактивные примеси, либо водой, не соответствующей действующим нормам ГОСТ, может потребоваться

чаще проводить такую проверку. Для этого нужно получить соответствующую информацию у специалиста либо на предприятии, обеспечивающем водоснабжение.



ВНИМАНИЕ!

Накипь на ТЭНе и наличие осадка во внутреннем баке может привести к выходу из строя водонагревателя и является основанием, для отказа в гарантийном обслуживании.

Устройство для сброса давления должно проверяться на срабатывание не реже одного раза в год для удаления известковых отложений (выкрутите винт и поднимите рукоятку вверх).

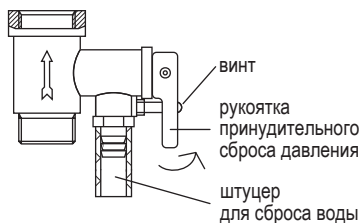

При ежедневном использовании рекомендуется держать водонагреватель включенным в сеть, поскольку термостат включает нагрев только тогда, когда это требуется для поддержания установленной температуры.

Слив воды.

Если водонагреватель не будет использоваться в течение длительного времени или температура в помещении, где он установлен может опуститься ниже 0°C, следует полностью слить воду.

Перед сливом воды из водонагревателя необходимо:

отключить водонагреватель от сети, закрыть запорный клапан входа воды, открыть кран горячей воды.

Слив можно произвести с помощью предохранительного клапана (возможно подтекание из-под штока клапана). Или установить тройник с вентилем между клапаном и втулкой.

В моделях с горизонтальным расположением бака предусмотрено специальное сливное отверстие.

Регулярно проводите техническое обслуживание вашего водонагревателя с помощью специалистов авторизованного сервисного центра.

Техническое обслуживание, является профилактической мерой и не входит в гарантийные обязательства.

Транспортировка и хранение

Водонагреватели в упаковке изготовителя могут транспортироваться всеми видами крытого транспорта в соответствии с правилами перевозки грузов, действующими на данном виде транспорта. Транспортировка допускается при температуре от -50 до +50°C и при относительной влажности до 80% (при +25°C).

При транспортировке должны быть исключены любые возможные удары и перемещение упаковок с водонагревателями внутри транспортного средства.

Водонагреватели должны храниться в упаковке изготовителя.

Температура хранения:
от +1°C до +40°C.

Относительная влажность:
до 80% (при 25°C).

Комплектация

Водонагреватель со шнуром питания и УЗО	1 шт.
Предохранительный клапан	1 шт.
Крепежный анкер	2 шт.
Руководство пользователя	1 шт.
Прокладка клапана	1 шт.
Шланг клапана	1 шт.
Гарантийный талон	1 шт.

Гарантия

Гарантийное обслуживание производится в соответствии с гарантийными обязательствами, перечисленными в гарантийном талоне.

Срок службы прибора

Срок эксплуатации прибора 10 лет при условии соблюдения соответствующих правил по установке и эксплуатации.

Утилизация

По истечении срока службы водонагреватель должен подвергаться утилизации в соответствии с региональными нормами и правилами.

Это поможет избежать негативных последствий для окружающей среды и здоровья человека. Кроме того, утилизация способствует вторичному использованию материалов.

Не выбрасывайте прибор вместе с бытовыми отходами!

Сертификация

Товар сертифицирован на территории Таможенного союза.

Товар соответствует следующим требованиям нормативных документов:

ТР ТС 004/2011 «О безопасности низковольтного оборудования»,
ТР ТС 020/2011 «Электромагнитная совместимость технических средств»,
ТР ЕАЭС 037/2016 «Об ограничении применения опасных веществ в изделиях электротехники и радиоэлектроники».

Уполномоченное изготовителем лицо:

АО «ВУАРУ-ХОЛДИНГ»
Нижний Новгород,
Ошарская, 95Б, пом. В8,
Россия, 603105,

тел./факс: +7 (831) 215-21-52,
e-mail: info@vuaru-hldg.com.

Изготовитель оставляет за собой право на внесение изменений в конструкцию и характеристики прибора, без предварительного уведомления.

Сделано в Китае.

