

Описание и функционал

Комнатные термостаты для котлов MOGUCHI – предназначены для поддержания заданной температуры в помещении.

Регулируемый термостат дает возможность минимизировать расход электроэнергии и газа, а также продлевает срок службы котла за счет работы котла по температуре помещения.



- ✓ ЖК-дисплей хорошо читается с подсветкой.
- ✓ Простая установка, не требующая программирования
- ✓ Три кнопки упрощают использование.
- ✓ На дисплее отображается установленная температура, а также фактическая температура, символ нагрева системы отопления.

Технические характеристики, габаритные размеры

Рабочее напряжение термостата: 2 x AAA 1.5 V, батарейка.

Хранилище резервных копий: EEPROM

Максимальная нагрузка: 0.5A

Контакты переключателя: NO and NC.

Настройки температуры: 5°C ~ 30°C, с шагом 0.5°C.

Точность: +/- 0.5°C

Размеры термостата: 112mm x 86mm x 22.7mm.

Цвет: Белый

Степень защиты IP: 20

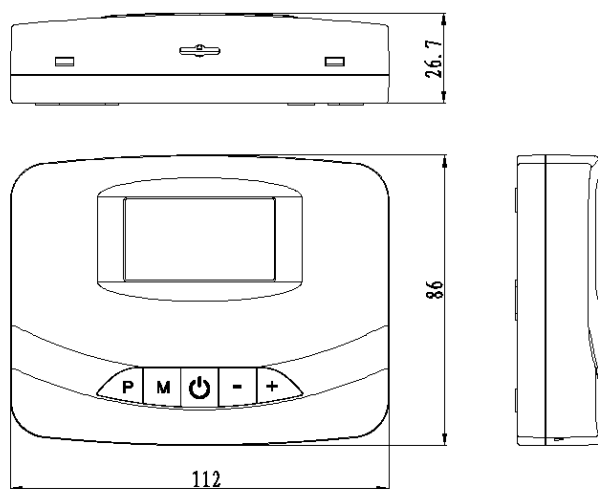

Дисплей и управление



Точная калибровка температуры

Выключите термостат, нажмите кнопку  в течение 3 секунд, чтобы настроить температуру, нажмите кнопки "+" или "-". Диапазон: -8°C -8°C

Подключение, электрическая схема

Перед подключением комнатного термостата установите на котле требуемую температуру нагрева системы отопления. Это температура, при которой котел будет нагревать помещение где установлен комнатный термостат.

Выключите котел, затем котел необходимо обесточить.

Подключите провода к термостату согласно схеме.

Подключите провода к котлу согласно схеме, представленной в паспорте на котел.

Установите батарейки в комнатный термостат согласно схеме.

Включите котел в розетку, запустите котел.

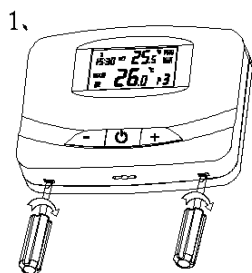
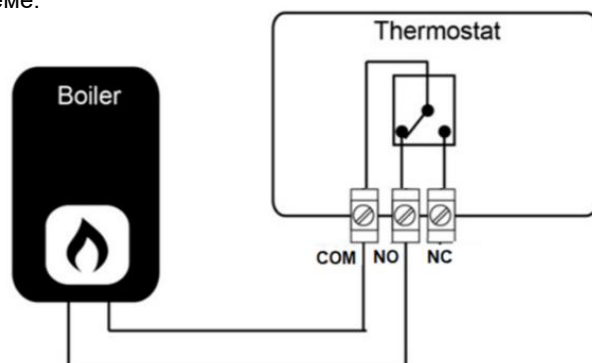

1. Open the thermostat

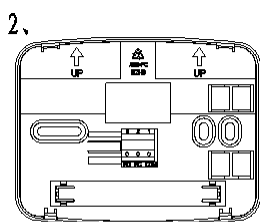

2. Fix the base on wall with provided screws

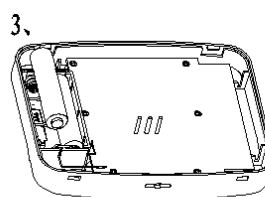

3. Install Battery

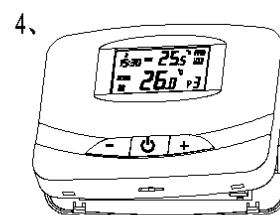

4. Close the thermostat