

USYSTEMS

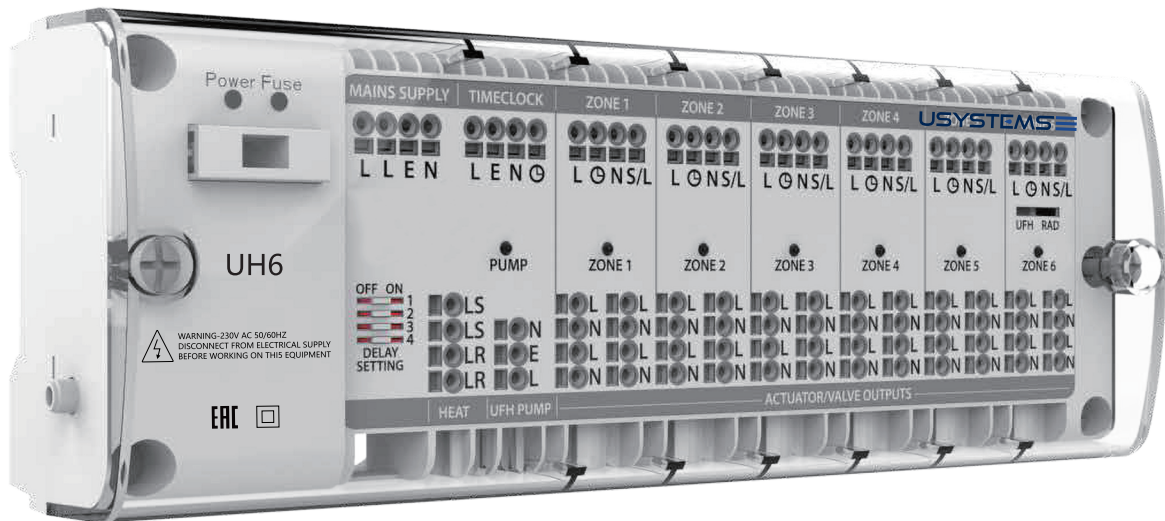

Модель: UH6
Контроллер

УН6 - Руководство по установке

Описание

УН6 — это контроллер на 6 зон, предназначенный для использования с термостатами Usystems на 230 В.

УН6 можно использовать для управления любым приводом или клапаном, для открытия которого требуется сигнал с напряжением 230 В переменного тока. Для 3х-ходовых клапанов и клапанов, требующих сигнала закрытия, необходимо переключающее реле.

В то же время УН6 обеспечивает возможность управления котлом или другим источником тепла через выход без напряжения.

В стандартную комплектацию также входит реле насоса UFH, предназначенного для использования с системами напольного отопления.

Если зоны 1-5 используются в качестве зон напольного отопления, зону 6 можно использовать в качестве изолированной зоны радиатора с помощью переключателя UFH («Напольное отопление») / RAD («Зона радиатора»).

Переключатель установлен в положение RAD;

Если в зоне 6 подается запрос на активацию отопления, это обеспечивает выход на клапан зоны радиатора от 4 выходов зон L и N на 230 В, но НЕ включает реле котла или реле насоса UFH.



Переключатель установлен в положение UFH;

Если в зоне 6 подается запрос на активацию отопления, она начинает действовать как зона напольного отопления при активации 4 приводов. Реле котла и реле насоса UFH.



Снятие крышки и установка на DIN-рейку

Чтобы снять прозрачную переднюю крышку УН6, поверните два винта на 90 градусов против часовой стрелки и снимите крышку.

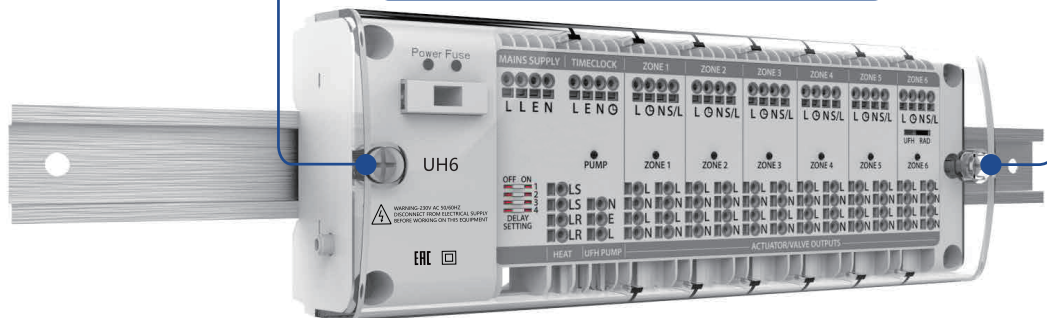

УН6 можно закрепить непосредственно на стене с помощью двух отверстий для винтов на задней панели или устройство можно установить на DIN-рейку, как показано ниже;

Установка на DIN-рейку

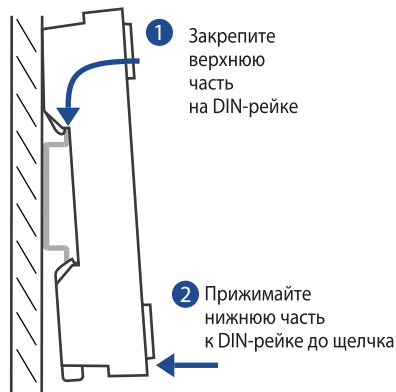
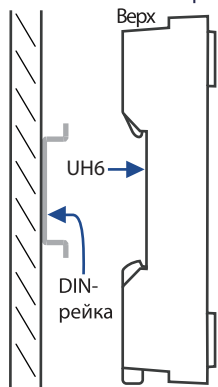

Снятие с DIN-рейки

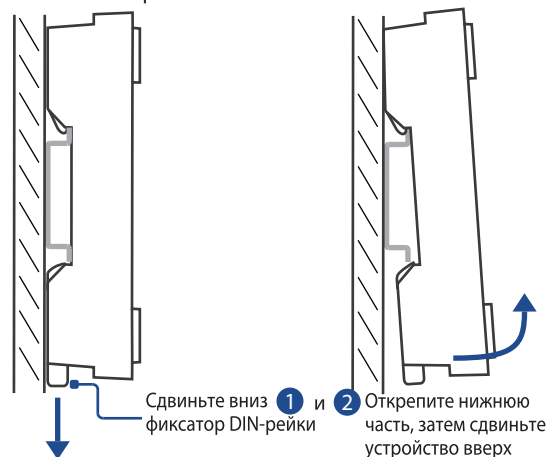

Описание УН6

Предохранитель

Предохранитель от скачков напряжения на 5 А, 20 мм. Данный предохранитель подает питание на все выходы УН6 на 230 В. Предохранитель также защищает выходы зон и насоса. При перегорании предохранителя индикатор Fuse («Предохранитель») загорается красным цветом. Для замены предохранителя снимите держатель предохранителя, замените предохранитель и снова установите держатель предохранителя.

Питание от сети

Подача питания на УН6, который должен быть защищен предохранителем на 5 ампер, соответствующие разъемы отмечены следующим образом:
 L = Под напряжением или фаза 230 В перем. тока 50/60 Гц
 E = Земля
 N = Ноль

Переключатели для настройки задержки

Задержка срабатывания реле котла и реле насоса УН6

При наличии соответствующей потребности можно установить временную задержку перед активацией реле насоса и котла*.

1 минута

1 = Вкл., 2 = Выкл.

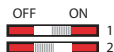

2 минута

1 = Вкл., 2 = Выкл.

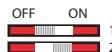

3 минута

1 = Вкл., 2 = Выкл.

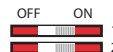

Функция профилактического включения

В жаркую погоду отопление может требоваться не так часто, а после длительного бездействия насос УН6 может выйти из строя и перестать работать.

Чтобы предотвратить такие поломки, рекомендуется включать насос раз в день, это можно сделать благодаря функции профилактического включения. После включения УН6 запускает насос на 1 минуту, только в том случае, если выходы не были задействованы термостатом в течение предыдущих 24 часов. Данная функция не управляет реле котла.

Включено

3 = Вкл.



Выключено

3 = Выкл.



*Задержка срабатывания реле котла

Данный параметр определяет, касается ли реле котла задержка, настроенная на переключателях 1 и 2.

Включено

3 = Вкл.



Выключено

3 = Выкл.



Отопление

Это основное средство активации подачи отопления в системе, имеется 4 разъема:

LS = Подача под напряжением

LS = Подача под напряжением

LR = Возврат под напряжением

LR = Возврат под напряжением

В электрическом отношении это переключатель без напряжения, питание, подаваемое на разъем LS, подается на разъем LR при наличии запроса на активацию отопления.

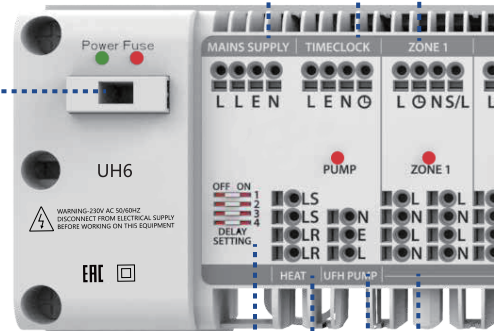

Вход таймера

L = Питание под напряжением

E = Земля

N = Ноль

☉ = Переключатель входа питания под напряжением от таймера, активирующий клемму ☉ на разъемах термостата.

Зоны 1...6 (входы)

Входы зон четко отмечены в верхней части панели следующим образом:

L = Подача к термостату под напряжением

☉ = Переключатель питания под напряжением к термостату в заданное время, активируемый входом ☉ от таймера.

N = Ноль к термостату.

S/L = Переключатель питания 230 В от термостата, активирующий соответствующий выход зоны.

UFH/RAD (зона 6)

Данный переключатель определяет, активирует ли зона 6 клеммы реле котла и реле насоса UFH, а также выход привода/клапана при наличии соответствующего запроса.

Зона UFH

Реле котла и реле насоса UFH включены



Зона радиатора

Реле котла и реле насоса UFH выключены

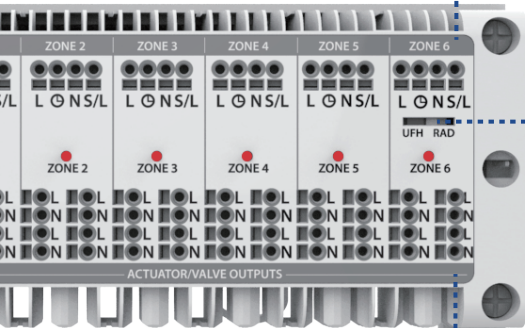

Зоны 1...6 (выходы привода/клапана)

Выходы зон четко отмечены следующим образом:

L = Под напряжением к приводу или клапану

N = Ноль к приводу или клапану

Имеется четыре разъема под напряжением (L) и четыре разъема с нейтралью (N). Разъемы L и N соответствуют зоне термостата, подключенной к верхней части УН6. При наличии запроса из данной зоны активируются все четыре набора разъемов L и N и загорается светодиод соответствующей зоны.

Насос UFH

Данный выход используется для реле насоса напольного отопления.

Разъемы четко отмечены следующим образом:

N = Ноль

E = Земля

L = Под напряжением

Если зона напольного отопления посылает на УН6 запрос на активацию отопления, выход под напряжением и ноль подают 230 В на коллекторный насос. Для защиты от механического повреждения терморегулятора коллектора рекомендуется подавать его через переключатель верхнего предела, установленный на коллекторе отопления.

Подключение УН6

Разрешенные размеры кабелей: **Многожильный кабель** 0,75 мм - 1,5 мм. Одножильный кабель 1,0 мм - 1,5 мм

Длину кабеля для входов зон следует измерять в соответствии с приведенным ниже рисунком. Кабели входов L, N и S/L имеют одинаковую длину для всех зон, как показано на рисунке слева. Длина заземляющего кабеля зависит от номера подключаемой зоны.

Размер кабеля в примере слева соответствует самой большой длине кабеля заземления от зоны 6 (крайняя справа) до колодки заземления (крайняя слева).

Ниже приведен пример того, как провод заземления каждого кабеля* должен подключаться к колодке заземления. *Вход таймера не нужно подключать к колодке заземления.

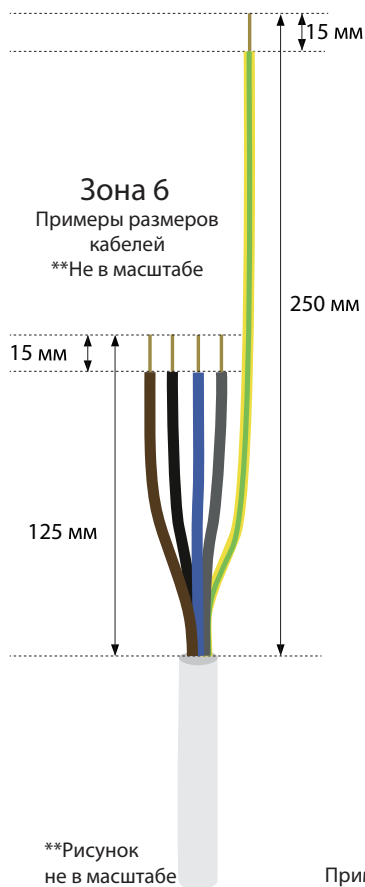

Заземляющие
соединения

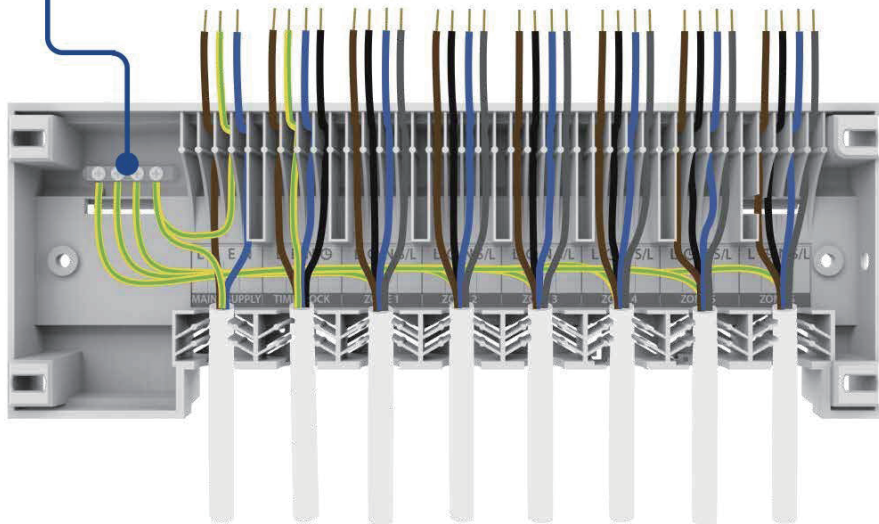

Примечание: Цвета кабелей могут различаться в зависимости от производителя или страны производства.

Подключение к сети

1

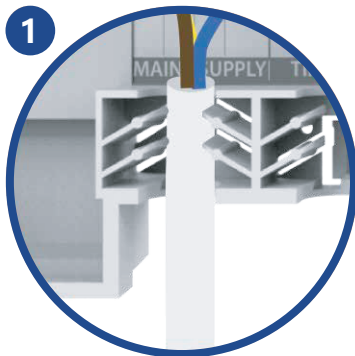

Зажмите изолированную часть кабеля в кабельных зажимах.

2

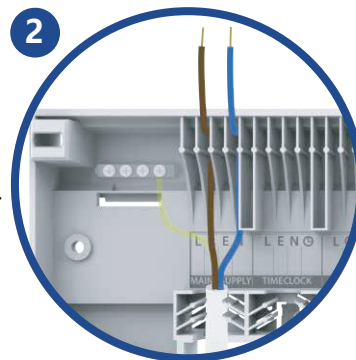

Поместите сетевой кабель L (Под напряжением) в разъем L. Поместите сетевой нейтральный кабель в гнездо N. Вдавите кабель в канавку, чтобы зафиксировать его.

3

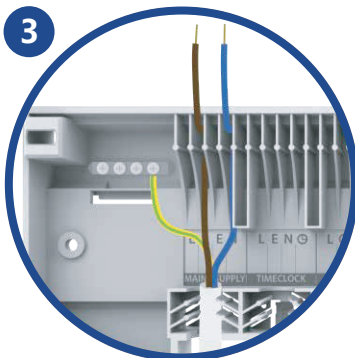

Подсоедините заземляющий кабель от сети к первому заземляющему соединению на клеммной колодке заземления УН6.

4

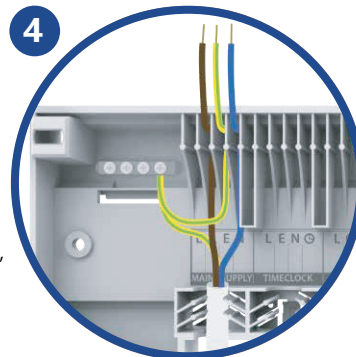

Используя заземляющий кабель длиной около 170 мм, соедините его с первым заземляющим соединением на клеммной колодке заземления УН6 и поместите в разъем E (Земля) сетевого питания, как показано здесь. Вдавите кабель в канавку, чтобы зафиксировать его.

Разъемы таймера и зон

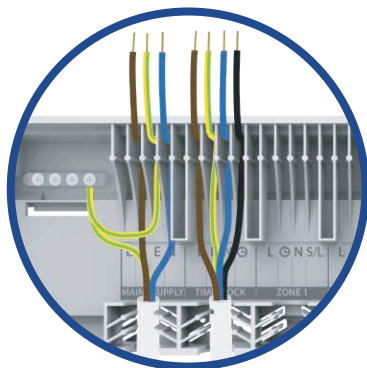

При использовании непрограммируемых термостатов подключите кабель таймера, как показано здесь. Заземляющий кабель от таймера проходит непосредственно в разъем заземления.

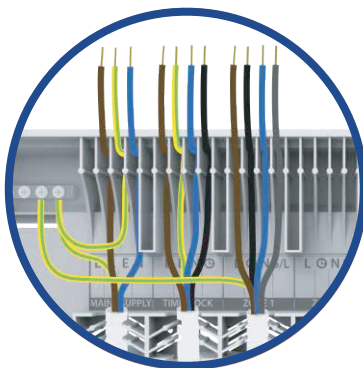

Подключите разъемы термостата, как показано здесь, подключите заземляющий кабель от термостата к колодке заземления слева, повторив это действие для остальных необходимых зон.

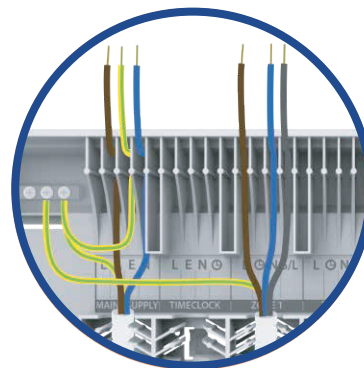

В данном примере показано подключение программируемых термостатов, для которых не требуются главный таймер системы.

Примечание: Разъем \ominus не используется. Повторите для остальных необходимых зон.

Полный пример подключения UN6 представлен на странице 5.

Установка переднего модуля УН6

Расположите передний модуль УН6 на задней панели, убедившись, что каждый кабель соответствует разъемам на передней панели. Поверните четыре винта на 90 градусов по часовой стрелке, чтобы зафиксировать передний модуль.

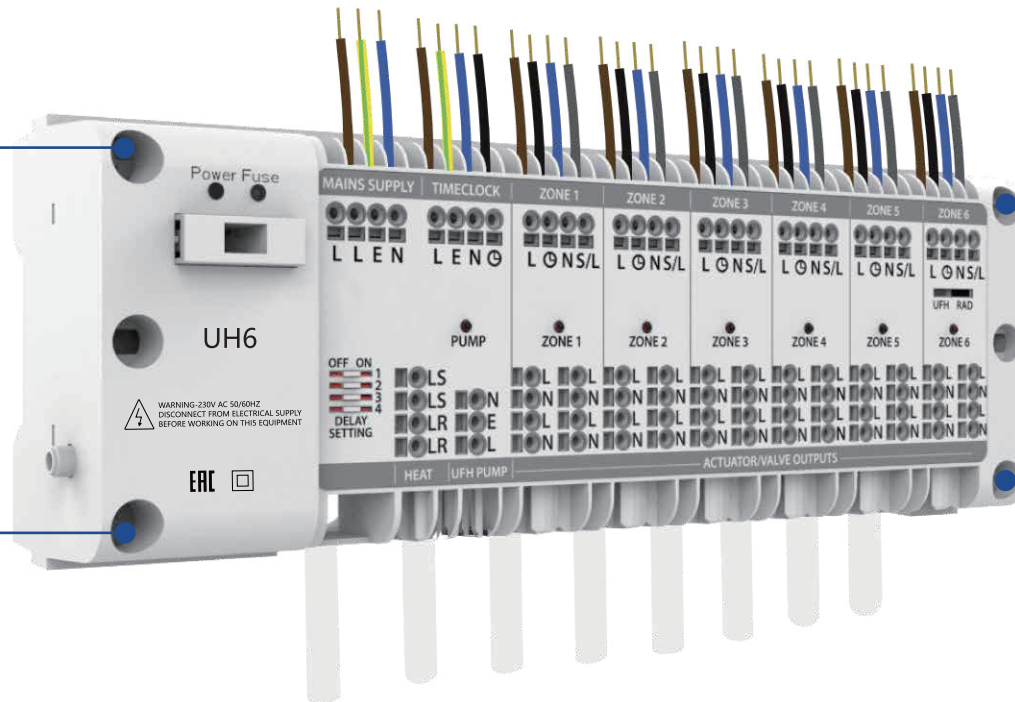

Подключение кабелей исполнительного механизма

1

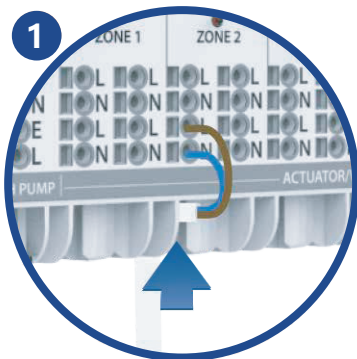

Выход каждой зоны имеет разъемы для подключения до 4 приводов на 230 В.

1-й привод: Используйте нижние левые разъемы L и N. Зажмите изолированную часть кабеля привода в кабельных зажимах, нажав вверх.

Согните провода привода и вставьте нейтральный провод в нижний разъем N. Затем вставьте провод под напряжением в нижний разъем L. Пример представлен на рисунке 1.

2-й привод: Используйте нижние правые разъемы L и N. Зажмите изолированную часть кабеля в кабельных зажимах, нажав вверх.

Согните провода привода и вставьте нейтральный провод в нижний разъем N. Затем вставьте провод под напряжением в нижний разъем L. Пример представлен на рисунке 2.

2

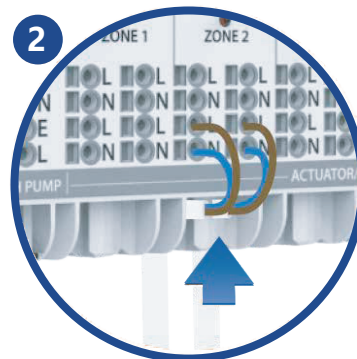

3

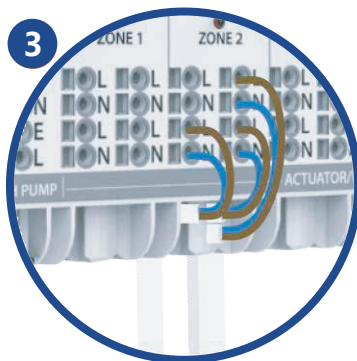

3-й привод: Используйте верхние правые разъемы L и N. Зажмите изолированную часть кабеля в кабельных зажимах, нажав вверх.

Согните провода привода и вставьте нейтральный провод в верхний разъем N. Затем вставьте провод под напряжением в верхний разъем L. Пример представлен на рисунке 3.

4-й привод: Используйте верхние левые разъемы L и N. Зажмите изолированную часть кабеля в кабельных зажимах, нажав вверх.

Согните провода привода и вставьте нейтральный провод в верхний разъем N. Затем вставьте провод под напряжением в верхний разъем L. Пример представлен на рисунке 4.

4

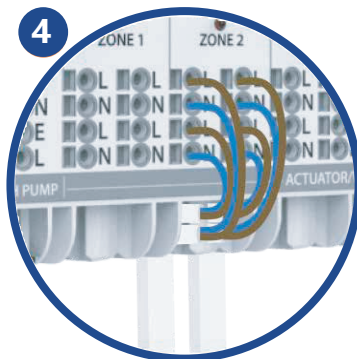

Повторите данный процесс для всех остальных зон, любые ненужные выходы можно пропустить.

Подключение кабелей выходов реле насоса UFH и реле котла

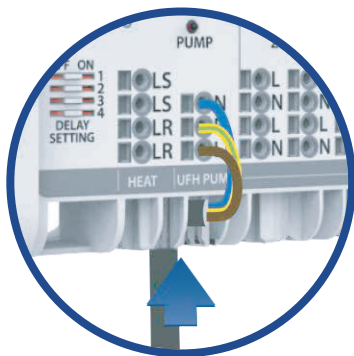

Реле насоса UFH: Данный выход на 230 В используется для реле насоса напольного отопления. Разъемы отмечены следующим образом:

N = Ноль

E = Земля

L = Под напряжением

Если термостат подает запрос на активацию отопления*, выход под напряжением и ноль подают 230 В на насос UFH. Для защиты от механического повреждения терморегулятора коллектора рекомендуется подавать его через переключатель верхнего предела, установленный на коллекторе отопления.

Зажмите изолированную часть кабеля в кабельных зажимах, нажав вверх. Согните провода насоса и сначала вставьте провод под напряжением в разъем L. Затем вставьте провод заземления в разъем E. Затем вставьте нейтральный провод в разъем N, как показано здесь.

Реле котла: Это выход отопления для системы, который не имеет напряжения и должен быть подключен к вашему источнику тепла. Разъемы отмечены следующим образом:

LS = Питание под напряжением

LS = Питание под напряжением

LR = Возврат под напряжением

LR = Возврат под напряжением

В электрическом отношении это переключатель без напряжения, любое питание, подаваемое на разъемы LS, подается на разъемы LR при наличии запроса на активацию отопления.

Зажмите изолированную часть кабеля в кабельных зажимах, нажав вверх. Согните провода и сначала вставьте провод LR в разъем LR. Затем вставьте провод LS в разъем LS, как показано здесь.

* Выходы реле котла и реле насоса UFH не активируются для зоны б, если переключатель установлен в положение RAD, как описано на странице 1.

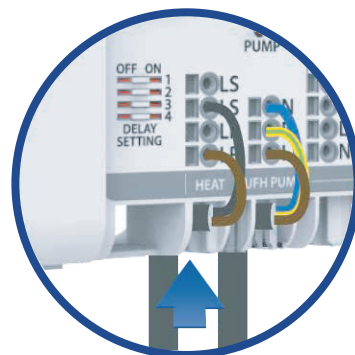

Установка передней крышки

Чтобы установить прозрачную переднюю крышку на УН6, вставьте переднюю крышку в пазы вдоль верхнего и нижнего края, затем задвиньте ее. Поверните два винта на 90 градусов по часовой стрелке, чтобы зафиксировать переднюю крышку. Теперь УН6 можно включать.



УН6 - DS-SB 6 ЗОН С ТАЙМЕРОМ (5 X UFN, 1 X ЗОНА РАДИАТОРА)

УСЛОВНЫЕ ОБОЗНАЧЕНИЯ В СХЕМЕ ПОДКЛЮЧЕНИЯ

- НОЛЬ
- ЗЕМЛЯ
- ПОД НАПРЯЖЕНИЕМ
- ПЕРЕКЛЮЧАТЕЛЬ ПОД НАПРЯЖЕНИЕМ
- ТАЙМЕР ПОД НАПРЯЖЕНИЕМ
- КОНЦЕВОЙ ПЕРЕКЛЮЧАТЕЛЬ или ВКЛЮЧЕНИЕ ОТОПЛЕНИЯ

Таймер Slimline

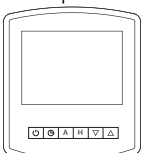

Зона UFN

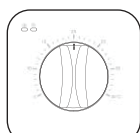

Зона UFN

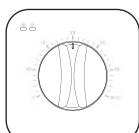

Зона UFN

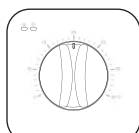

Зона UFN

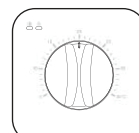

Зона UFN

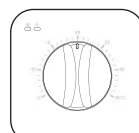

Зона радиатора

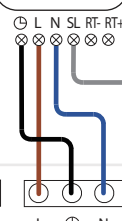
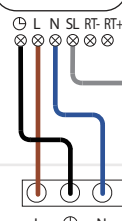
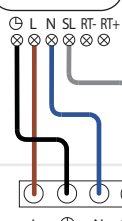
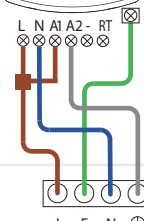
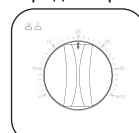

ЗЕМЛЯ

ПИТАНИЕ ОТ СЕТИ

ТАЙМЕР

ЗОНА 1

ЗОНА 2

ЗОНА 3

ЗОНА 4

ЗОНА 5

ЗОНА 6

ПРЕДОХРАНИТЕЛЬ
5 А

OFF ON
1 2 3 4
DELAY
SETTING

РЕЛЕ КОТЛА

НАСОС UFN

РАЗЪЕМЫ LS И LR БЕЗ
НАПРЯЖЕНИЯ

ИСТОЧНИК
ТЕПЛА

НАСОС UFN

ВОЗМОЖНОСТЬ ПОДКЛЮЧЕНИЯ
ДО 4 ПРОВОДОВ В КАЖДОЙ ЗОНЕ,
КАК ПОКАЗАНО ЗДЕСЬ

КЛАПАН ЗОНЫ
РАДИАТОРА
(С КОНЦЕВЫМ
ПЕРЕКЛЮЧАТЕЛЕМ)

Данное оборудование должно устанавливаться квалифицированным электриком. Перед подачей питания полностью изучите инструкцию для правильного подключения.

Гарантия не распространяется на повреждения, вызванные неправильным подключением или установкой.

УН6 - 6 ЗОН С ЦИФРОВЫМИ ТЕРМОСТАТАМИ (5 X UFN, 1 X ЗОНА РАДИАТОРА)

УСЛОВНЫЕ ОБОЗНАЧЕНИЯ В СХЕМЕ ПОДКЛЮЧЕНИЯ

НОЛЬ	
ЗЕМЛЯ	
ПОД НАПРЯЖЕНИЕМ	
ПЕРЕКЛЮЧАТЕЛЬ ПОД НАПРЯЖЕНИЕМ	
КОНЦЕВОЙ ПЕРЕКЛЮЧАТЕЛЬ или ВКЛЮЧЕНИЕ ОТОПЛЕНИЯ	

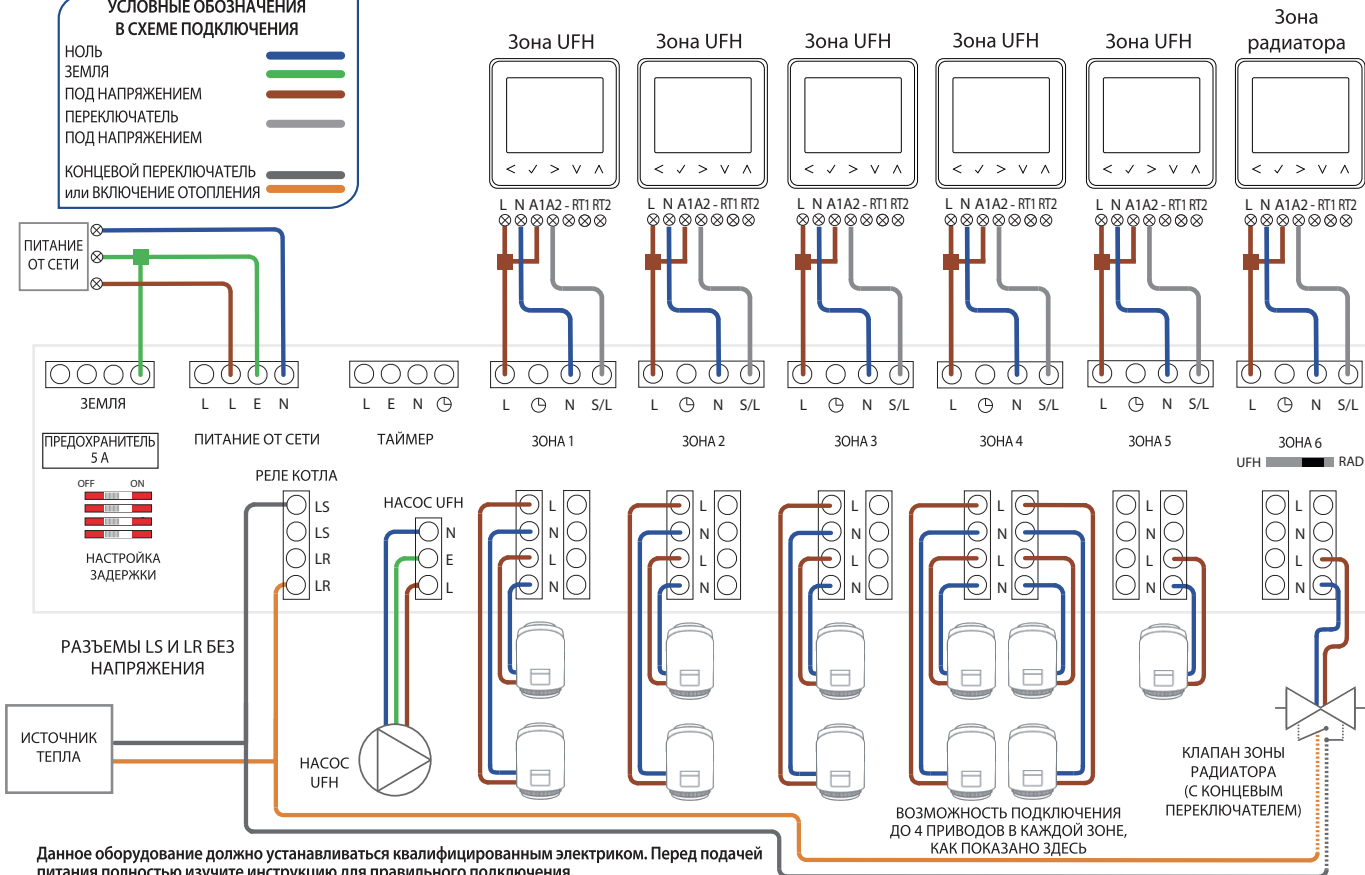

Данное оборудование должно устанавливаться квалифицированным электриком. Перед подачей питания полностью изучите инструкцию для правильного подключения.

Гарантия не распространяется на повреждения, вызванные неправильным подключением или установкой.

УН6 - Серия термостатов 230 В

УСЛОВНЫЕ ОБОЗНАЧЕНИЯ В СХЕМЕ ПОДКЛЮЧЕНИЯ

- НОЛЬ
- ЗЕМЛЯ
- ПОД НАПРЯЖЕНИЕМ
- ПЕРЕКЛЮЧАТЕЛЬ
- ПОД НАПРЯЖЕНИЕМ
- КОНЦЕВОЙ ПЕРЕКЛЮЧАТЕЛЬ
- или ВКЛЮЧЕНИЕ ОТОПЛЕНИЯ

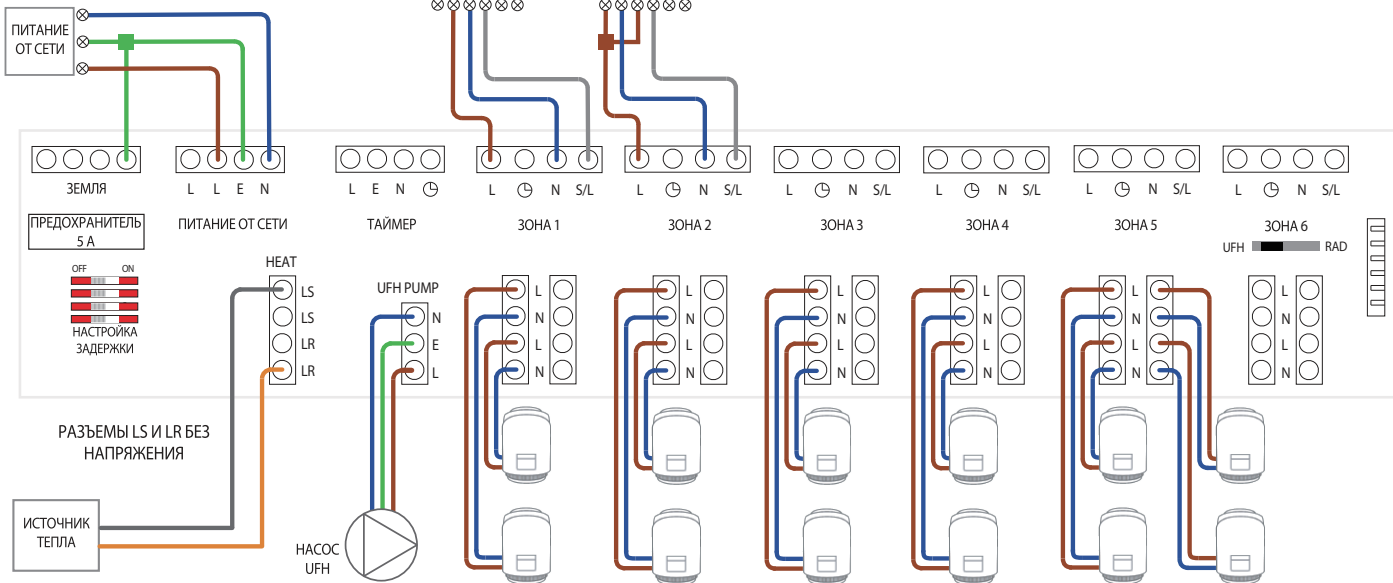
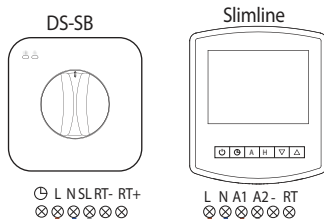

Данное оборудование должно устанавливаться квалифицированным электриком. Перед подачей питания полностью изучите инструкцию для правильного подключения. Гарантия не распространяется на повреждения, вызванные неправильным подключением или установкой.

ВОЗМОЖНОСТЬ ПОДКЛЮЧЕНИЯ
ДО 4 ПРИВОДОВ В КАЖДОЙ ЗОНЕ,
КАК ПОКАЗАНО ЗДЕСЬ

Конфигурация системы

ЗАПОЛНЯЕТСЯ ИНЖЕНЕРОМ ПРИ УСТАНОВКЕ

Наименование контроллера УН6:

Название	Тип зоны	
	Напольное отопление	Радиатор
Зона 1	<input type="checkbox"/>	<input type="checkbox"/>
Зона 2	<input type="checkbox"/>	<input type="checkbox"/>
Зона 3	<input type="checkbox"/>	<input type="checkbox"/>
Зона 4	<input type="checkbox"/>	<input type="checkbox"/>
Зона 5	<input type="checkbox"/>	<input type="checkbox"/>
Зона 6	<input type="checkbox"/>	<input type="checkbox"/>

 **Примечания**

Хотите получить больше информации?

Обратитесь к нашей службе поддержки по телефону: 8 800 700 69 82

Или ознакомьтесь с техническими характеристиками, представленными на нашем веб-сайте:

www.usystems.shop



АО «Юсистемс»

127273, г. Москва, ул. Отрадная, д. 2Б, стр. 9

Устройства, которые часто используются вместе с контроллером УН6.



Slimline



DS-SB



TM4

